

Internal Trade Development Authority

جهاز تنمية التجارة الداخلية  
بتاريخ: ٢٠٢٢/٠٧/٢١ رقم: ٢٠٢٢/١١٧٦

إسم طالب التسجيل: شركة داس جروب - شركة ذات مسنولية محدودة  
العنوان: القطعة رقم ١٦٦ بلوك صناعات صغيرة - المنطقة الصناعية ب، ج مدينة العبور - محافظة القليوبية، ، ، ،  
غرضها:  
فئات النموذج: ٠١-٠٩  
نوع النموذج:  
الاسبقية:  
نموذج صناعي واحد عبارة عن فواعة

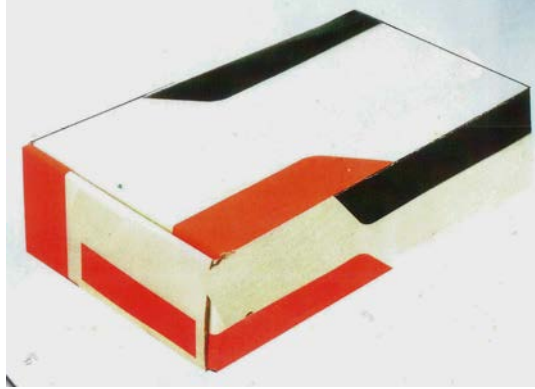

قدم عنها طلب رقم : ٢٠٢٣ / ٠٨٨٠

بتاريخ : ٢٠٢٣/٠٦/٠٤

Internal Trade Development Authority

إسم طالب التسجيل : شركة ايجى كاست للصناعات المعدنية - شركة ذات مسؤولية محدودة  
العنوان : مدينة ٦ اكتوبر المنطقة الصناعية الاولى - القطعة رقم ١٢ - محور خدمى اول، د. د.

غرضها :

فئات النموذج : ٠٣-٠٩

نوع النموذج :

الاسبقية :

تصميم صناعى واحد مخصص علبة كرتون

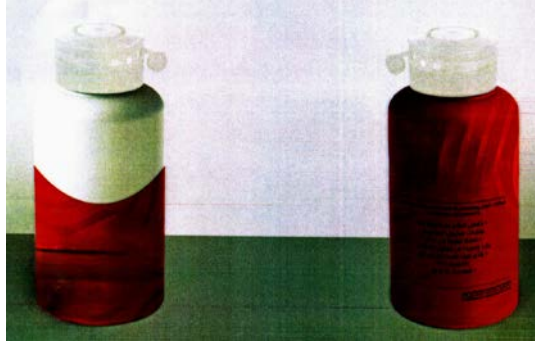

قدم عنها طلب رقم : ٢٠٢٣ / ١٠٠٢

بتاريخ : ٢٠٢٣ / ٠٦ / ١٢

Internal Trade Development Authority

إسم طالب التسجيل : الشركة العالمية لمواد البناء والكيماويات - شركة مساهمة مصرية

العنوان : ١٠٤ ش الثورة مصر الجديدة القاهرة، ،،،،

جهاز تنمية التجارة الداخلية

فئات النموذج : ٠١-٠٩

(نموذج صناعي واحد عبارة عن عبوة ( زجاجة

نوع النموذج:

الاسبقية:

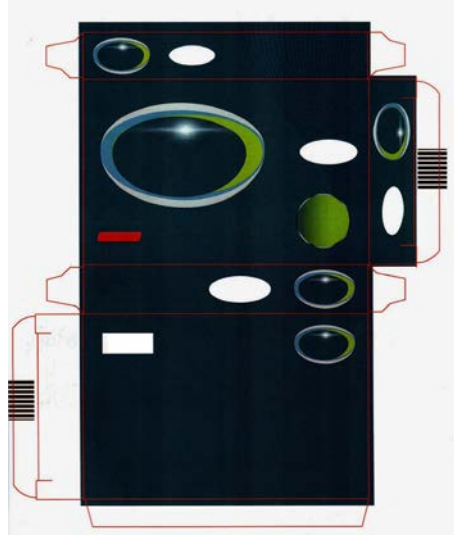

Internal Trade Development Authority

جهاز تنمية التجارة الداخلية  
 بتاريخ: ٢٠٢٣/٠٦/١٣  
 قدم عنها طلب رقم: ٢٠٢٣/١٠١١

إسم طالب التسجيل: شركة يوتوبيا للمنتجات الدوائية - شركة مساهمة مصرية  
 العنوان: القاهرة - مدينة نصر - برج المأمون - شارع حسن المأمون - الحى السادس , , , ,  
 غرضها:  
 فئات النموذج: ٠٣-٠٩  
 نوع النموذج:  
 الاسبقية:  
 نموذج صناعى واحد عبارة عن علبة كارتون



Internal Trade Development Authority

جهاز تنمية التجارة الداخلية  
 بتاريخ: ٢٠٢٣/٠٦/١٣  
 قدم عنها طلب رقم: ٢٠٢٣/١٠١٢

إسم طالب التسجيل : شركة يوتوبيا للمنتجات الدوائية - شركة مساهمة مصرية  
 العنوان : القاهرة - مدينة نصر - برج المأمون - شارع حسن المأمون - الحى السادس , , ,  
 غرضها :  
 فئات النموذج : ٠٣-٠٩  
 نوع النموذج :  
 الاسبقية:  
 نموذج صناعى واحد عبارة عن علبة كارتون



Internal Trade Development Authority

جهاز تنمية التجارة الداخلية  
 بتاريخ: ٢٠٢٣/٠٦/٢٢ رقم: ٢٠٢٣/١٠٣٨

إسم طالب التسجيل: نوبا بلاستيك لصناعة وتجارة الادوات البلاستيكية - شركة ذات مسؤولية محدودة  
 العنوان: قطعه الارض رقم ١٤ - المنطقة الصناعية A٤ - مدينة العاشر من رمضان - الشرقية , , , ,  
 غرضها:  
 فئات النموذج: ٠٣-٠٩  
 نوع النموذج:  
 الاسبقية:  
 نموذج صناعي لعبوة

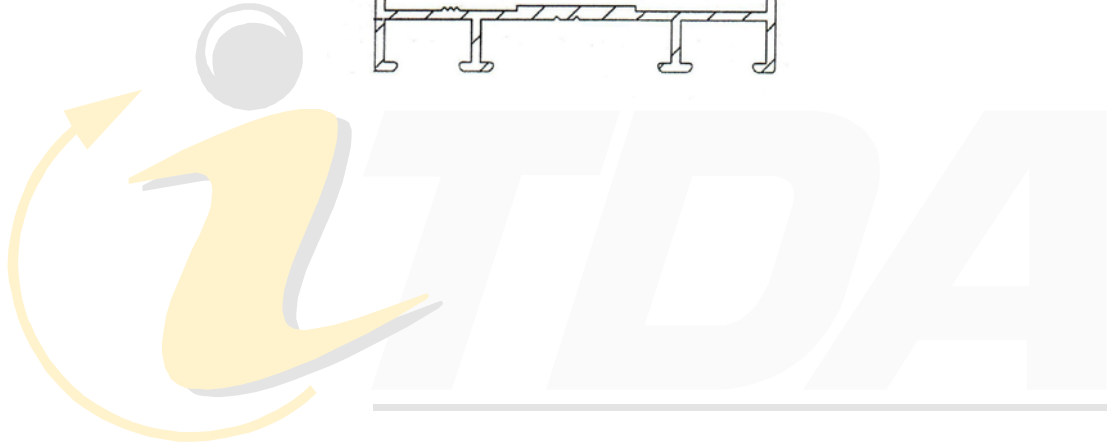
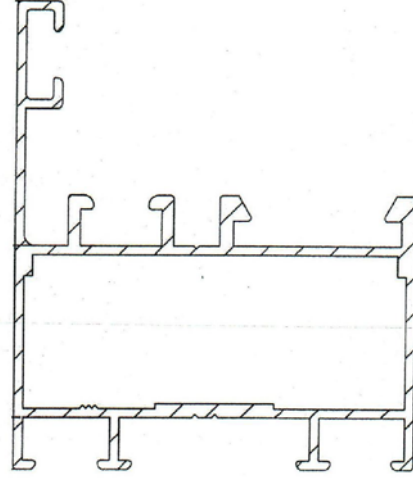

Internal Trade Development Authority

جهاز تنمية التجارة الداخلية  
 بتاريخ: ٢٠٢٣/٠٩/٠٥  
 قدم عنها طلب رقم: ٢٠٢٣/١٤٥١

إسم طالب التسجيل : شركة حكيم مصر باكو لانتاج جميع منتجات البلاستيك - حكيم بلاست - شركة مساهمة مصرية  
 العنوان : ٦٥ ش مصطفى النحاس \_ الحي التامن \_ قسم اول مدينة نصر \_ القاهرة , , , ,  
 غرضها :  
 فئات النموذج : ٠٢-٢٥  
 نوع النموذج :  
 الاسبقية:  
 عدد نموذج واحد صناعى واحد قطاع المونيوم

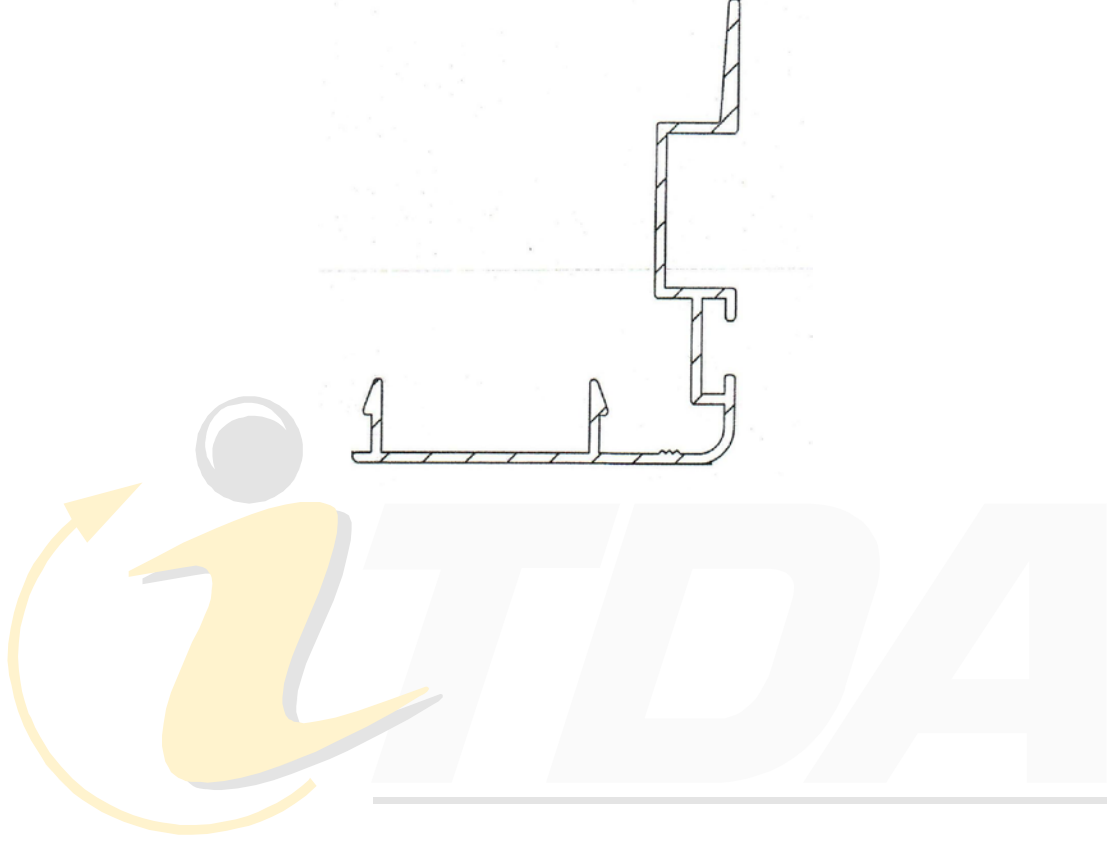

## Internal Trade Development Authority

### جهاز تنمية التجارة الداخلية

قدم عنها طلب رقم: ٢٠٢٣ / ١٤٥٢

بتاريخ: ٢٠٢٣/٠٩/٠٥

إسم طالب التسجيل : شركة حكيم مصر باكو لانتاج جميع منتجات البلاستيك - حكيم بلاست - شركة مساهمة مصرية  
العنوان : ٦٥ ش مصطفى النحاس \_ الحي التامن \_ قسم اول مدينة نصر \_ القاهرة , , , ,  
غرضها :  
فئات النموذج : ٠٢-٢٥  
نوع النموذج :  
الاسبقية:  
عدد نموذج واحد صناعى واحد قطاع المونيوم



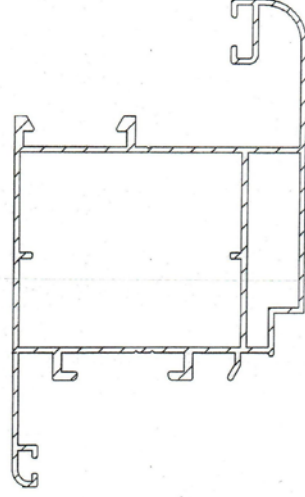

Internal Trade Development Authority

جهاز تنمية التجارة الداخلية  
 قدم عنها طلب رقم: ٢٠٢٣ / ١٤٥٣  
 بتاريخ: ٢٠٢٣ / ٠٩ / ٠٥

إسم طالب التسجيل : شركة حكيم مصر باكو لانتاج جميع منتجات البلاستيك - حكيم بلاست - شركة مساهمة مصرية  
 العنوان : ٦٥ ش مصطفى النحاس \_ الحي التامن \_ قسم اول مدينة نصر \_ القاهرة , , , ,  
 غرضها :  
 فئات النموذج : ٠٢-٢٥  
 نوع النموذج :  
 الاسبقية:  
 عدد نموذج واحد صناعى واحد قطاع المونيوم

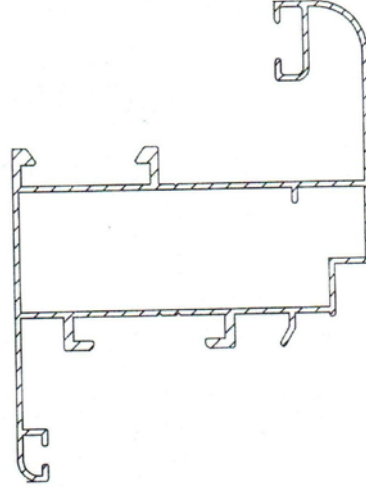

Internal Trade Development Authority

جهاز تنمية التجارة الداخلية  
 بتاريخ: ٢٠٢٣/٠٩/٠٥  
 قدم عنها طلب رقم: ٢٠٢٣/١٤٥٥

إسم طالب التسجيل : شركة حكيم مصر باكو لانتاج جميع منتجات البلاستيك - حكيم بلاست - شركة مساهمة مصرية  
 العنوان : ٦٥ ش مصطفى النحاس \_ الحي التامن \_ قسم اول مدينة نصر \_ القاهرة , , , ,  
 غرضها :  
 فئات النموذج : ٠٢-٢٥  
 نوع النموذج :  
 الاسبقية:  
 عدد نموذج واحد صناعى واحد قطاع المونيوم

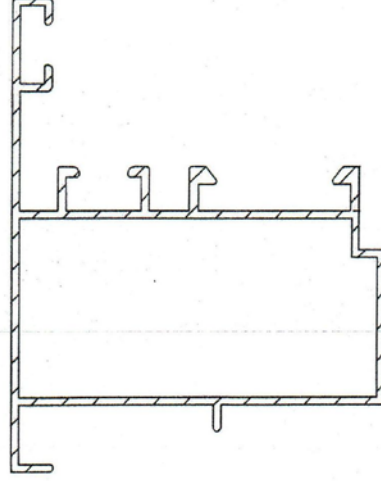

Internal Trade Development Authority

جهاز تنمية التجارة الداخلية  
 قدم عنها طلب رقم: ٢٠٢٣ / ١٤٥٦  
 بتاريخ: ٢٠٢٣ / ٠٩ / ٠٥

إسم طالب التسجيل : شركة حكيم مصر باكو لانتاج جميع منتجات البلاستيك - حكيم بلاست - شركة مساهمة مصرية  
 العنوان : ٦٥ ش مصطفى النحاس \_ الحي التامن \_ قسم اول مدينة نصر \_ القاهرة , , , ,  
 غرضها :  
 فئات النموذج : ٠٢-٢٥  
 نوع النموذج :  
 الاسبقية:  
 عدد نموذج واحد صناعى واحد قطاع المونيوم

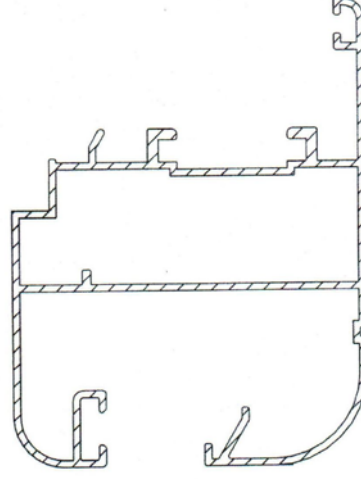

Internal Trade Development Authority

جهاز تنمية التجارة الداخلية  
 بتاريخ: ٢٠٢٣/٠٩/٠٥  
 قدم عنها طلب رقم: ٢٠٢٣/١٤٥٧

إسم طالب التسجيل : شركة حكيم مصر باكو لانتاج جميع منتجات البلاستيك - حكيم بلاست - شركة مساهمة مصرية  
 العنوان : ٦٥ ش مصطفى النحاس \_ الحي التامن \_ قسم اول مدينة نصر \_ القاهرة , , , ,  
 غرضها :  
 فئات النموذج : ٠٢-٢٥  
 نوع النموذج :  
 الاسبقية:  
 عدد نموذج واحد صناعى واحد قطاع المونيوم

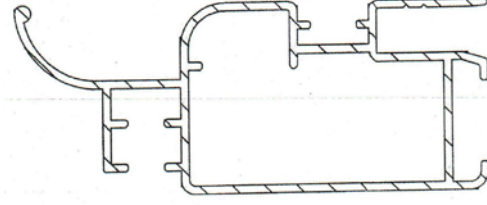

قدم عنها طلب رقم : ٢٠٢٣ / ١٤٥٩

بتاريخ : ٢٠٢٣/٠٩/٠٥

إسم طالب التسجيل : شركة حكيم مصر باكو لانتاج جميع منتجات البلاستيك - حكيم بلاست - شركة مساهمة مصرية

العنوان : ٦٥ ش مصطفى النحاس \_ الحي التامن \_ قسم اول مدينة نصر \_ القاهرة , , , ,

غرضها : Internal Trade Development Authority

فئات النموذج : ٠٢-٢٥

نوع النموذج: جهاز تنمية التجارة الداخلية  
الاسبقية:  
عدد نموذج واحد صناعى واحد قطاع المونيوم

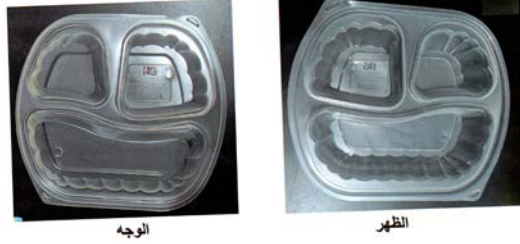

الوجه

الظهر

قدم عنها طلب رقم : ٢٠٢٣ / ١٤٦٢  
بتاريخ : ٢٠٢٣ / ٠٩ / ٠٥

اسم طالب التسجيل : شركة حكيم مصر باكو لانتاج جميع منتجات البلاستيك - حكيم بلاست - شركة مساهمة مصرية  
العنوان : ٦٥ ش مصطفى النحاس - الحي التامن - قسم اول مدينة نصر - القاهرة ، ، ، ،  
غرضها :  
فئات النموذج : ٠٧-٠٩  
نوع النموذج : جهاز تنمية التجارة الداخلية  
الاسبقية :  
نموذج صناعي واحد عبارة عن غطاء علبة بلاستيك



الوجه

الظهر

قدم عنها طلب رقم : ٢٠٢٣ / ١٤٦٣  
بتاريخ : ٢٠٢٣/٠٩/٠٥

إسم طالب التسجيل : شركة حكيم مصر باكو لانتاج جميع منتجات البلاستيك - حكيم بلاست - شركة مساهمة مصرية  
العنوان : ٦٥ ش مصطفى النحاس - الحي التامن - قسم اول مدينة نصر - القاهرة ، مصر  
غرضها :  
فئات النموذج : ٠٧-٠٩  
نوع النموذج : نموذج صناعى واحد عبارة عن غطاء علبة بلاستيك  
الاسبقية:

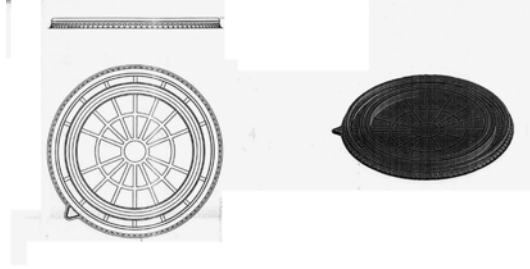

قدم عنها طلب رقم : ٢٠٢٣ / ١٥٣٨  
بتاريخ : ٢٠٢٣/٠٩/١٠

إسم طالب التسجيل : شركة حكيم مصر باكو لانتاج جميع منتجات البلاستيك - حكيم بلاست - شركة مساهمة مصرية  
العنوان : ٦٥ ش مصطفى النحاس - الحي التامن - قسم اول مدينة نصر - القاهرة ، مصر  
غرضها :  
فئات النموذج : ٠٧-٠٩  
نوع النموذج : نموذج صناعى واحد عبارة عن غطاء  
الاسبقية:



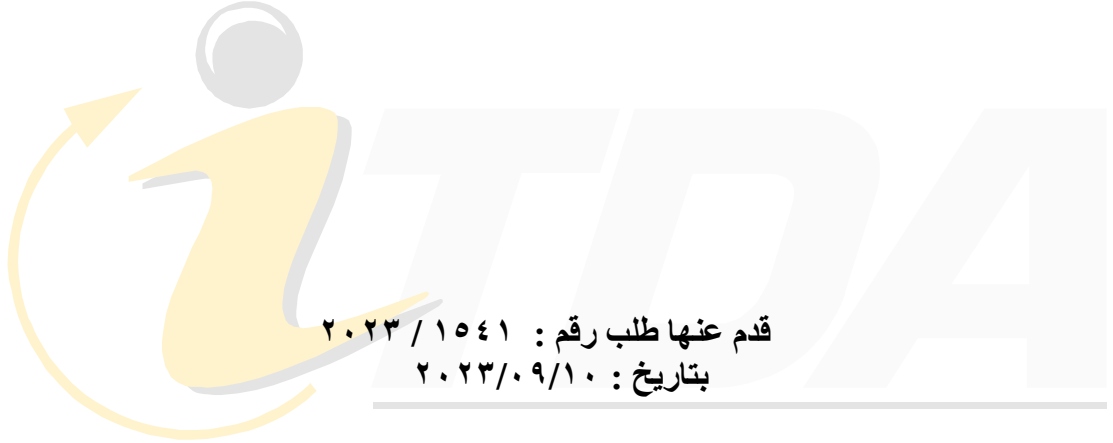
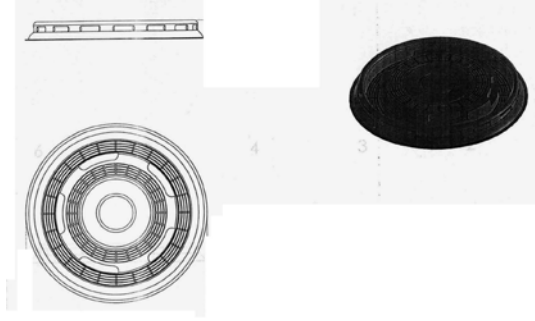

قدم عنها طلب رقم : ٢٠٢٣ / ١٥٤١  
بتاريخ : ٢٠٢٣/٠٩/١٠

إسم طالب التسجيل : شركة حكيم مصر باكو لانتاج جميع منتجات البلاستيك - حكيم بلاست - شركة مساهمة مصرية  
العنوان : ٦٥ ش مصطفى النحاس \_ الحي التامن \_ قسم اول مدينة نصر \_ القاهرة , , , ,  
غرضها :  
فئات النموذج : ٠٧-٠٩  
نوع النموذج :  
الاسبقية:  
نموذج صناعي واحد عبارة عن غطاء

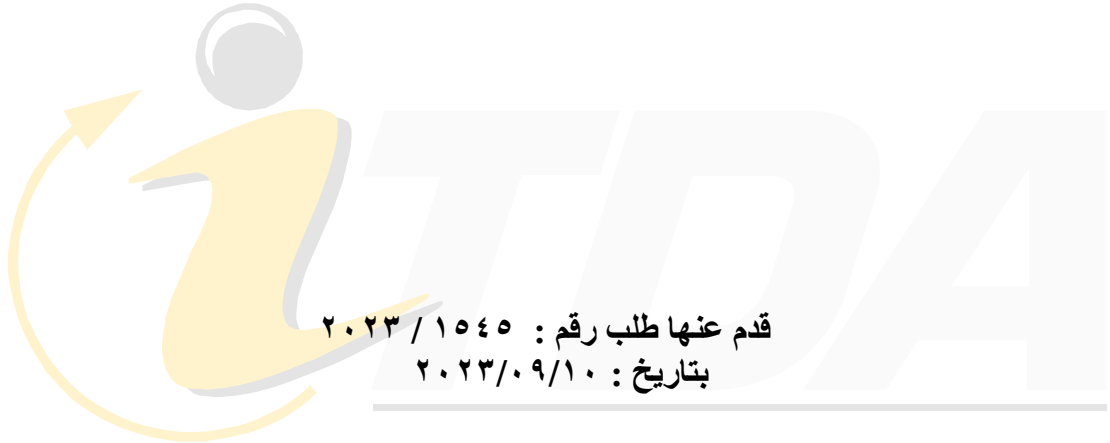
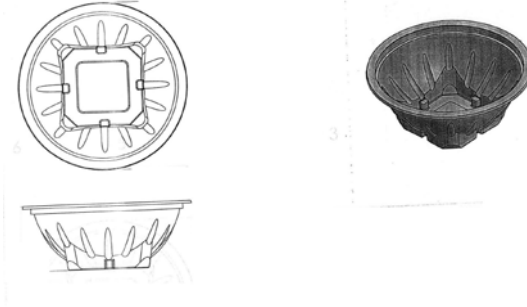

قدم عنها طلب رقم : ٢٠٢٣ / ١٥٤٥  
بتاريخ : ٢٠٢٣/٠٩/١٠

إسم طالب التسجيل : شركة حكيم مصر باكو لانتاج جميع منتجات البلاستيك - حكيم بلاست - شركة مساهمة مصرية  
العنوان : ٦٥ ش مصطفى النحاس \_ الحي التامن \_ قسم اول مدينة نصر \_ القاهرة , , , ,  
غرضها :  
فئات النموذج : ٠٩ - ٠٣  
نوع النموذج :  
الاسبقية :  
نموذج صناعى واحد عبارة عن عبوة

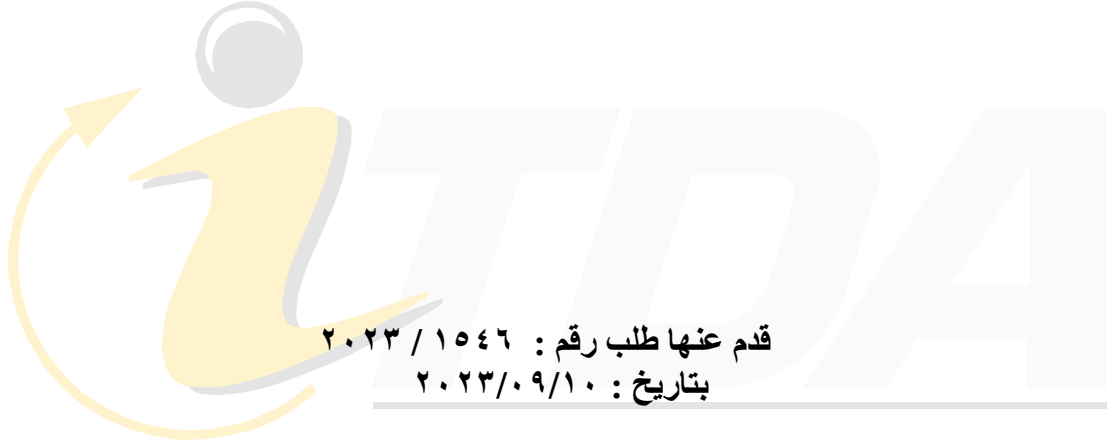
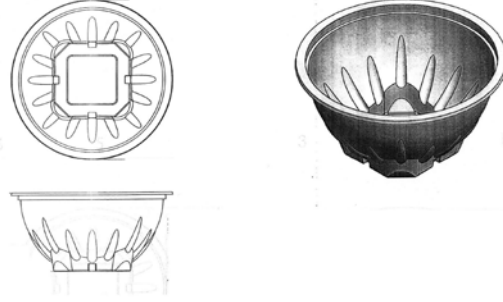

قدم عنها طلب رقم : ٢٠٢٣ / ١٥٤٦  
بتاريخ : ٢٠٢٣/٠٩/١٠

إسم طالب التسجيل : شركة حكيم مصر باكو لانتاج جميع منتجات البلاستيك - حكيم بلاست - شركة مساهمة مصرية  
العنوان : ٦٥ ش مصطفى النحاس \_ الحي التامن \_ قسم اول مدينة نصر \_ القاهرة , , , ,  
غرضها :  
فئات النموذج : ٠٣-٠٩  
نوع النموذج :  
الاسبقية:

نموذج صناعي واحد عبارة عن عبوة

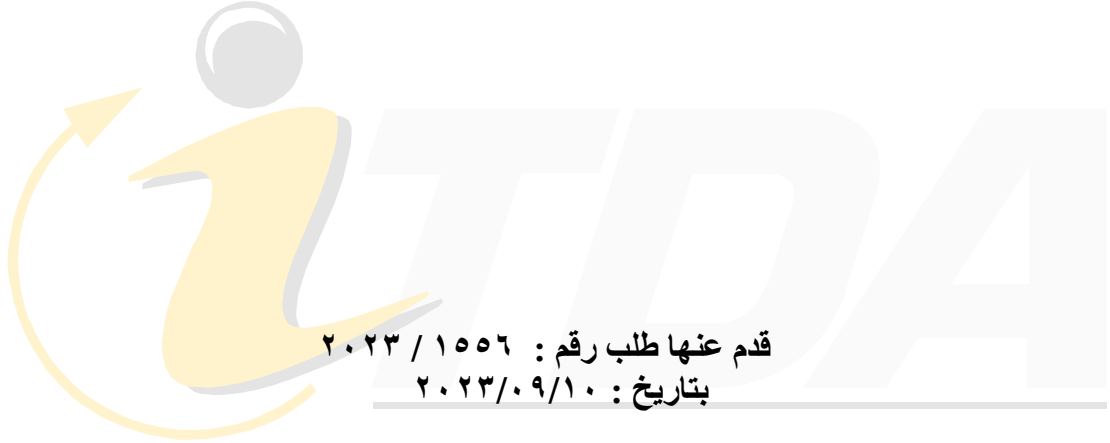
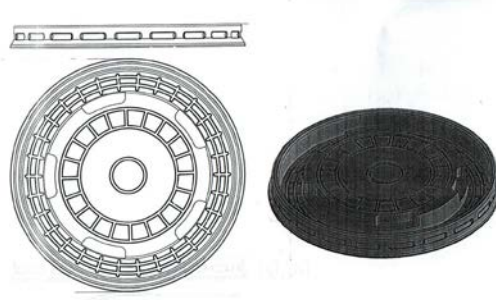

إسم طالب التسجيل : شركة حكيم مصر باكو لانتاج جميع منتجات البلاستيك - حكيم بلاست - شركة مساهمة مصرية  
العنوان : ٦٥ ش مصطفى النحاس - الحي التامن - قسم اول مدينة نصر - القاهرة ، ، ، ، ،  
غرضها :  
فئات النموذج : ٠٧-٠٩  
نوع النموذج :  
الاسبقية:  
نموذج صناعى واحد عبارة عن غطاء

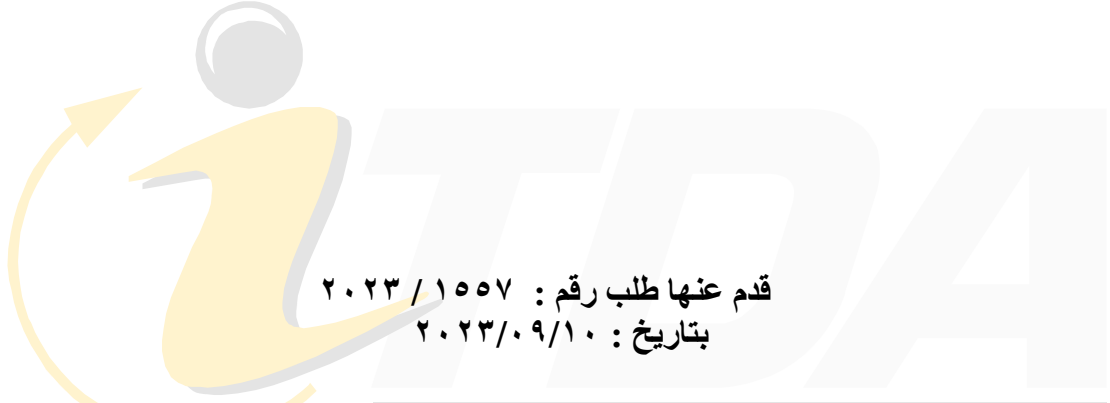
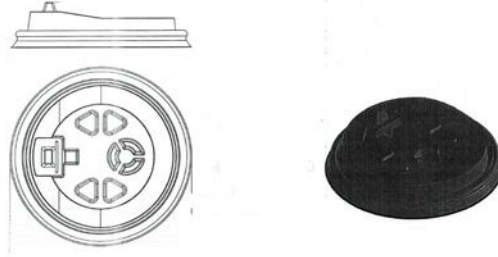

قدم عنها طلب رقم : ٢٠٢٣ / ١٥٥٧  
بتاريخ : ٢٠٢٣ / ٠٩ / ١٠

إسم طالب التسجيل : شركة حكيم مصر باكو لانتاج جميع منتجات البلاستيك - حكيم بلاست - شركة مساهمة مصرية  
العنوان : ٢٥ ش مصطفى النحاس - الحي التامن - قسم اول مدينة نصر - القاهرة ، مصر  
غرضها :  
فئات النموذج : ٠٧-٠٩  
نوع النموذج : جهاز تنمية التجارة الداخلية  
الاسبقية : نموذج صناعي واحد عبارة عن غطاء

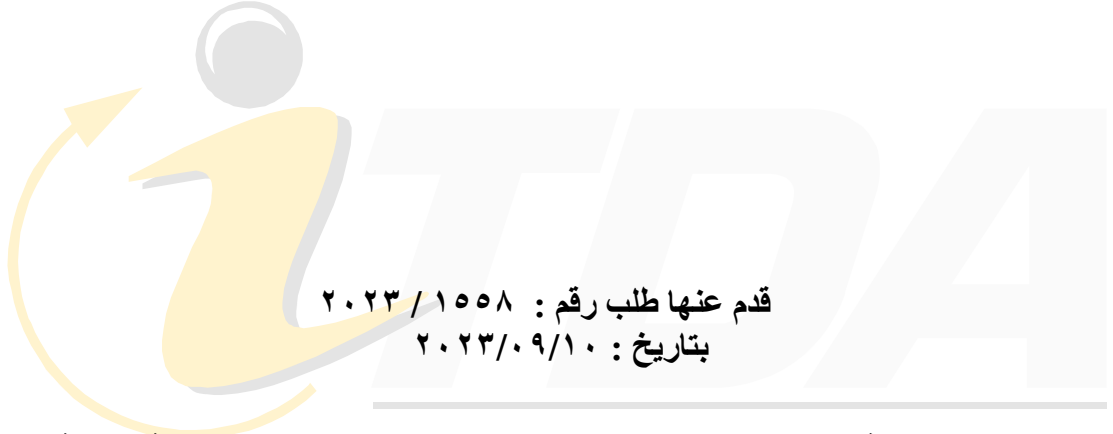
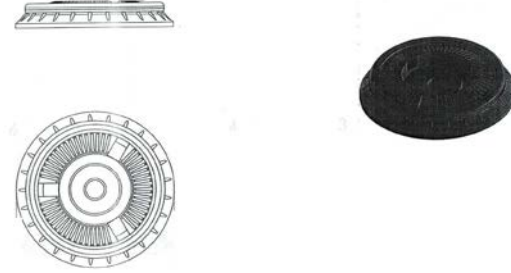

قدم عنها طلب رقم : ٢٠٢٣ / ١٥٥٨  
بتاريخ : ٢٠٢٣/٠٩/١٠

إسم طالب التسجيل : شركة حكيم مصر باكو لانتاج جميع منتجات البلاستيك - حكيم بلاست - شركة مساهمة مصرية  
العنوان : ٦٥ ش مصطفى النحاس \_ الحي التامن \_ قسم اول مدينة نصر \_ القاهرة , , ,  
غرضها :  
فئات النموذج : ٠٧-٠٩  
نوع النموذج :  
الاسبقية:  
نموذج صناعى واحد عبارة عن غطاء

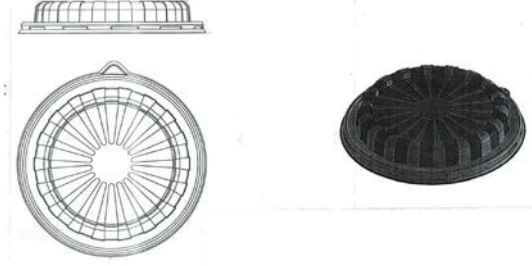

قدم عنها طلب رقم : ٢٠٢٣ / ١٥٦٧  
بتاريخ : ٢٠٢٣ / ٠٩ / ١٠

إسم طالب التسجيل : شركة حكيم مصر باكو لانتاج جميع منتجات البلاستيك - حكيم بلاست - شركة مساهمة مصرية  
العنوان : ٦٥ ش مصطفى النحاس - الحي الثامن - قسم اول مدينة نصر - القاهرة ، ، ، ،  
غرضها :  
فئات النموذج : ٠٩-٠٧  
نوع النموذج :  
الاسبقية :  
نموذج صناعي واحد عبارة عن عبوة



قدم عنها طلب رقم : ٢٠٢٣ / ١٥٦٨  
بتاريخ : ٢٠٢٣/٠٩/١٠

إسم طالب التسجيل : شركة حكيم مصر باكو لانتاج جميع منتجات البلاستيك - حكيم بلاست - شركة مساهمة مصرية  
العنوان : ٦٥ ش مصطفى النحاس \_ الحي التامن \_ قسم اول مدينة نصر \_ القاهرة , , ,  
غرضها :  
فئات النموذج : ٠٧-٠٩  
نوع النموذج :  
الاسبقية:  
نموذج صناعى واحد عبارة عن عبوة



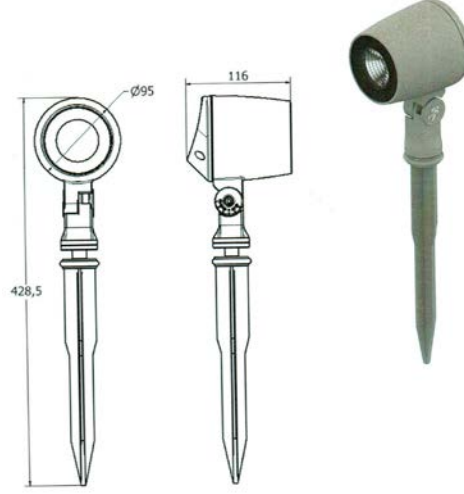

Internal Trade Development Authority

جهاز تنمية التجارة الداخلية  
 رقم: ٢٠٢٣/٠١٥٥  
 بتاريخ: ٢٠٢٣/٠١/٢٢

إسم طالب التسجيل: شركة ثرى برازرز للصناعات الهندسية والكهربائية (أرت لاين) - شركة مساهمة مصرية  
 العنوان: ٢١ شارع المعهد الاشتراكي - روكسى - مصر الجديدة - القاهرة, , ,  
 غرضها:  
 فئات النموذج: ٠٣-٢٦  
 نوع النموذج:  
 الاسبقية:  
 نموذج صناعى واحد عبارة عن كشاف

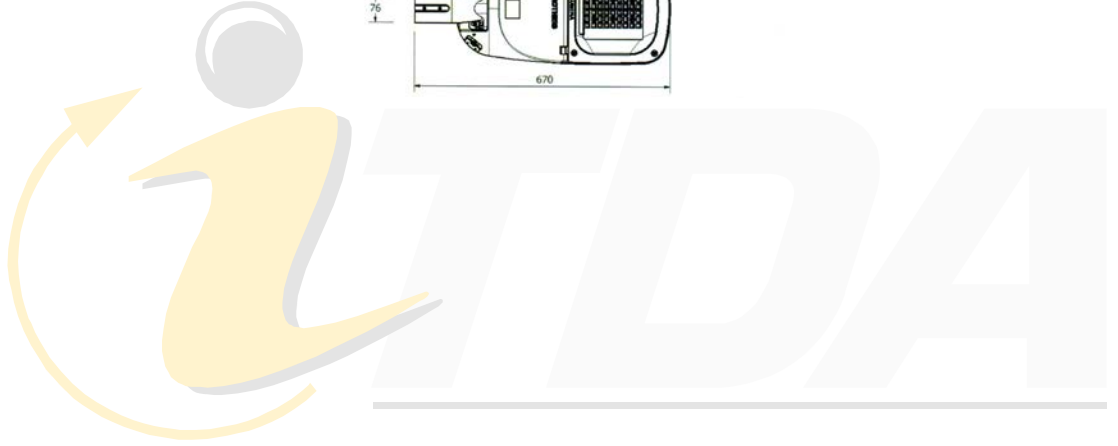
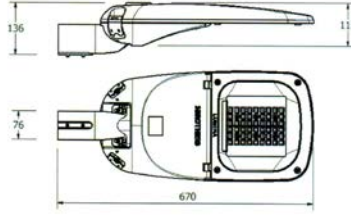

Internal Trade Development Authority

جهاز تنمية التجارة الداخلية  
 بتاريخ: ٢٠٢٣/٠٧/١٣  
 قدم عنها طلب رقم: ٢٠٢٣/١١٠٥

إسم طالب التسجيل: شركة ثرى برازرز للصناعات الهندسية والكهربائية (أرت لاين) - شركة مساهمة مصرية  
 العنوان: ٢١ شارع المعهد الاشتراكي - روكسى - مصر الجديدة - القاهرة, , ,  
 غرضها:  
 فئات النموذج: ٠٣-٢٦  
 نوع النموذج:  
 الاسبقية:  
 نموذج صناعى واحد عبارة عن كشاف

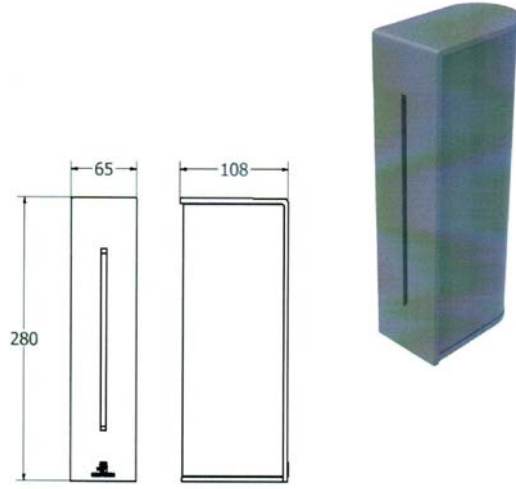

Internal Trade Development Authority

جهاز تنمية التجارة الداخلية  
 قدم عنها طلب رقم: ٢٠٢٣/١١٠٦  
 بتاريخ: ٢٠٢٣/٠٧/١٣

إسم طالب التسجيل : شركة ثرى برازرز للصناعات الهندسية والكهربائية ( أرت لاين ) - شركة مساهمة مصرية  
 العنوان : ٢١ شارع المعهد الاشتراكي - روكسى - مصر الجديدة - القاهرة, , ,  
 غرضها :  
 فئات النموذج : ٠٣-٢٦  
 نوع النموذج :  
 الاسبقية:  
 ( نموذج صناعى واحد عبارة عن كشاف ( وحدة اناة خارجية

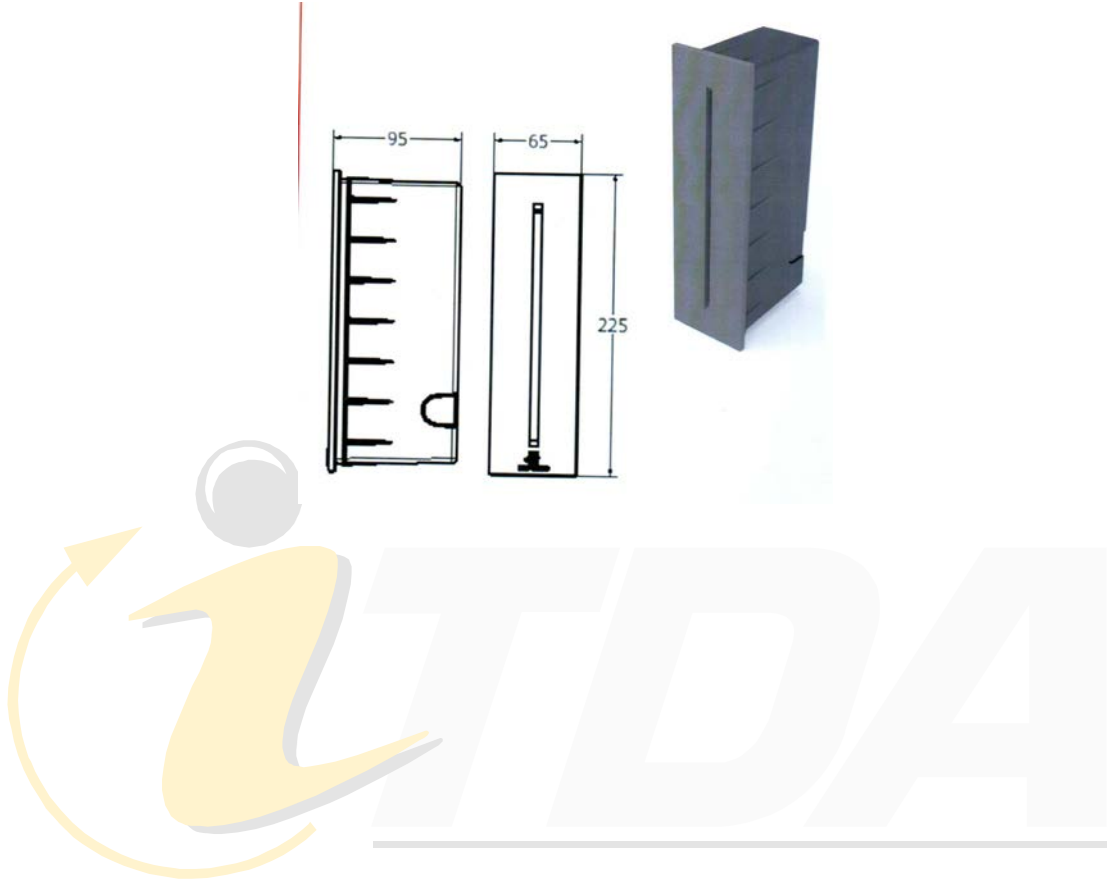

Internal Trade Development Authority

قدم عنها طلب رقم : ٢٠٢٣ / ١١٠٧

بتاريخ : ٢٠٢٣ / ٠٧ / ١٣

جهاز تنمية التجارة الداخلية

إسم طالب التسجيل : شركة ثرى برازرز للصناعات الهندسية والكهربائية (أرت لاين) - شركة مساهمة مصرية

العنوان : ٢١ شارع المعهد الاشتراكي - روكسى - مصر الجديدة - القاهرة, , , ,

غرضها :

٠٣-٢٦

فئات النموذج :

نموذج صناعى واحد عبارة عن جريلا

نوع النموذج :

الاسبقية :

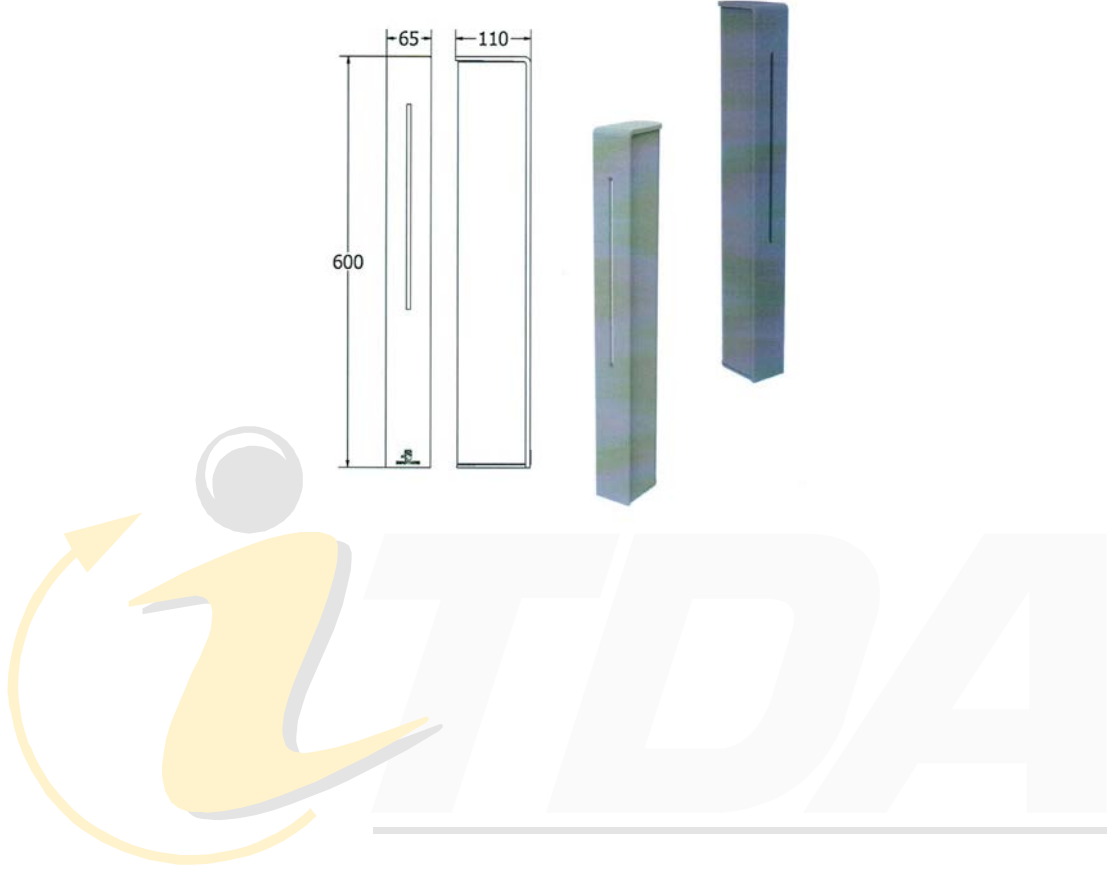

Internal Trade Development Authority

جهاز تنمية التجارة الداخلية  
 بتاريخ: ٢٠٢٣/٠٧/١٣  
 قدم عنها طلب رقم: ٢٠٢٣/١١٠٨

إسم طالب التسجيل: شركة ثرى برازرز للصناعات الهندسية والكهربائية (أرت لاين) - شركة مساهمة مصرية  
 العنوان: ٢١ شارع المعهد الاشتراكي - روكسى - مصر الجديدة - القاهرة, , , ,  
 غرضها:  
 فئات النموذج: ٠٣-٢٦  
 نوع النموذج:  
 الاسبقية:  
 ( نموذج صناعى واحد عبارة عن بولارد (وحدة انارة خارجية



قدم عنها طلب رقم : ٢٠١٩ / ١٣٢٠  
بتاريخ : ٢٠١٩/١٠/٠٩

إسم طالب التسجيل : شركة اوتسوكا فارماسيوتيكال فاكتورى ، انك  
العنوان : ١١٥ ازا كوجوهارا ، تاتيويا موييا - شو ناروتو ، توكاشيما اليابان ، ، ، ،  
غرضها :  
فئات النموذج : ٠٥-٠٩  
نوع النموذج : نموذج صناعى واحد مخصص لغلاف

الاسبقية : JP D ٢٠١٩ - ٣٧٠٨٠٣٧ / ١٢ / ١٩ / ٢٠١٩  
عدد ٨٧٩ - لا يجوز التعامل مع هذا الملف أو أي جزء منه بالنقل أو النسخ أو التعديل أو النشر

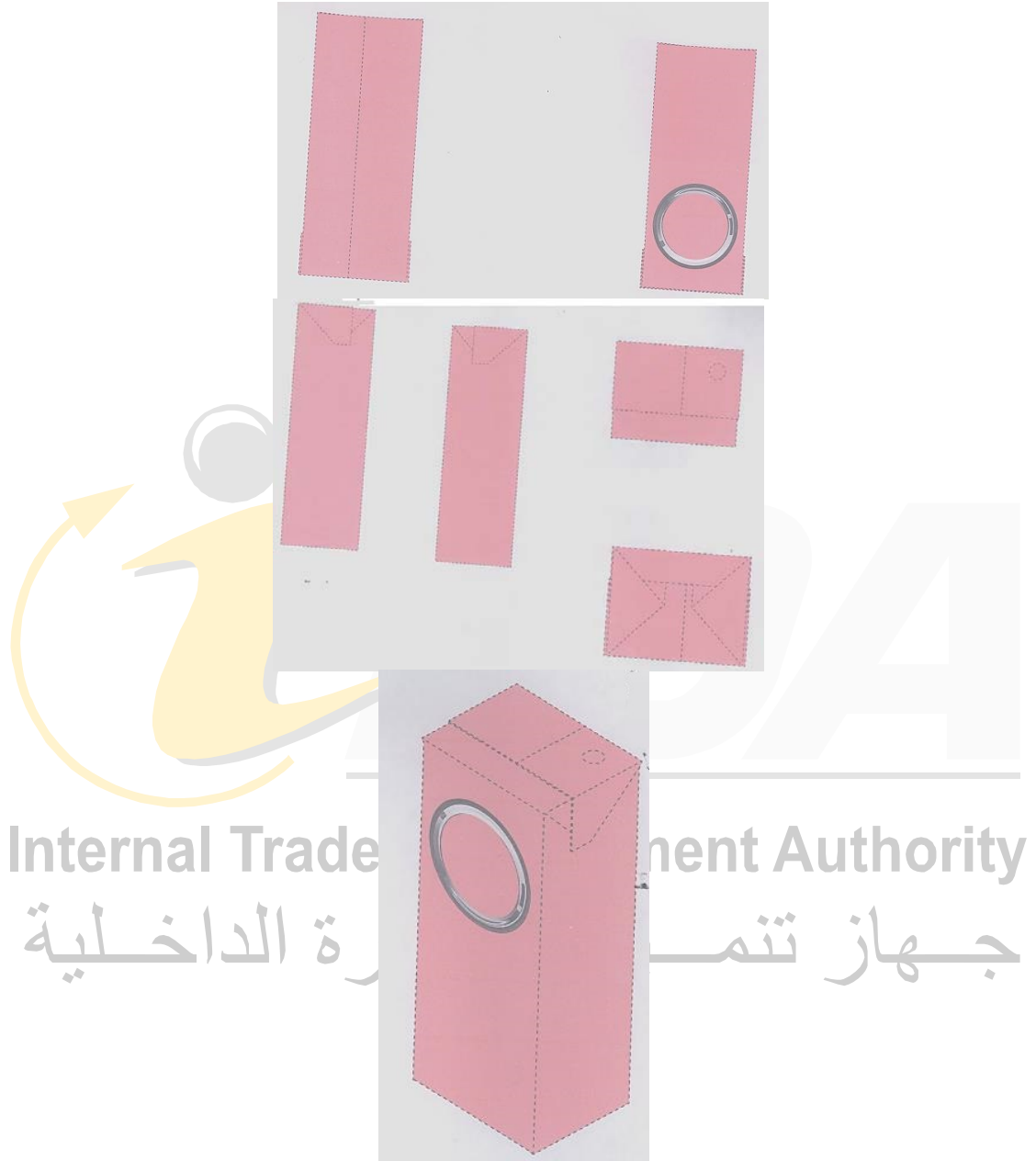

قدم عنها طلب رقم : ٢٠١٩ / ١٣٢١  
بتاريخ : ٢٠١٩ / ١٠ / ٠٩

إسم طالب التسجيل : شركة اوتسوكا فارماسيوتيكال فاكتورى ، انك  
العنوان : ١١٥ ازا كوجوهارا ، تاتيووا موييا - شو ناروتو ، توكاشيما اليابان, , , ,  
غرضها :  
فئات النموذج : ٠٣-٠٩  
نوع النموذج : نموذج صناعى واحد مخصص لغلاف  
الاسبقية: JP ٢٠١٩/١٠/١٠ ٠٠٨٠٣٦-JP D٢٠١٩





قدم عنها طلب رقم : ٢٠١٩ / ١٣٢٢

بتاريخ : ٢٠١٩ / ١٠ / ٠٩

إسم طالب التسجيل : شركة اوتسوكا فارماسيوتيكال فاكتورى ، انك  
العنوان : ١١٥ ازا كوجوهارا ، تاتيوا موييا - شو ناروتو ، توكاشيما اليابان, , , ,  
غرضها :  
فئات النموذج : ٠٣-٠٩  
نوع النموذج : نموذج صناعى واحد مخصص لغلاف  
الاسبقية: JP ٢٠١٩/١٠/١٠ ٠٠٨٠٣٨-JP D٢٠١٩



قدم عنها طلب رقم : ٢٠٢٢ / ١٢٦٨  
بتاريخ : ٢٠٢٢ / ٠٨ / ١٦  
Internal Trade Development Authority

اسم طالب التسجيل : شركة ماجد احمد محمد وشركاه - فينوس للصناعة و التجميع و التعبئة

العنوان : ٢٦ شارع عبد الخالق ثروت - الدور الرابع - شقة رقم ١٠ - ميدان رامو - الحى المتميز - اكتوبر - الجيزة , , ,

غرضها :

فئات النموذج : ٠٣-١٣

نوع النموذج :

الاسبقية :

نموذج صناعى واحد عبارة عن اطار حلية

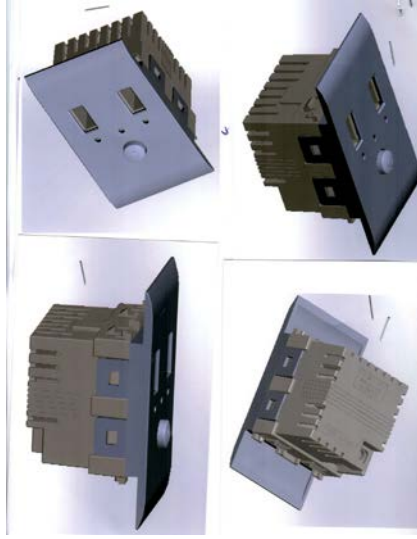

Internal Trade Development Authority

جهاز تنمية التجارة الداخلية  
 بتاريخ: ٢٠٢٢/٠٨/١٦  
 قدم عنها طلب رقم: ٢٠٢٢/١٢٦٩

إسم طالب التسجيل : شركة ماجد احمد محمد وشركاه - فينوس للصناعة و التجميع و التعبئة  
 العنوان : ٢٦ شارع عبد الخالق ثروت - الدور الرابع - شقة رقم ١٠ - ميدان رامو - الحى المتميز - اكتوبر - الجيزة , , ,  
 غرضها :  
 فئات النموذج : ٠٣-١٣  
 نوع النموذج :  
 الاسبقية:  
 كهرائى usb نموذج صناعى واحد عبارة عن لقمة

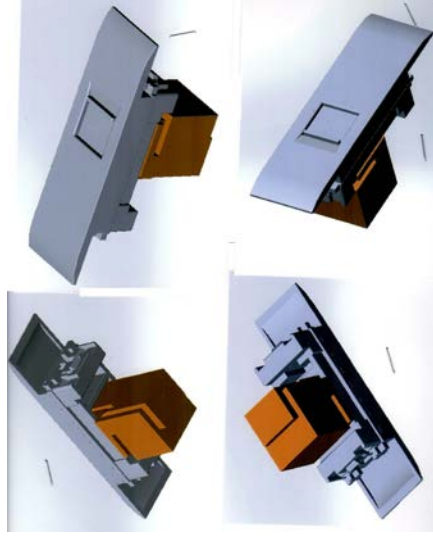

Internal Trade Development Authority

جهاز تنمية التجارة الداخلية  
 بتاريخ: ٢٠٢٢/٠٨/١٦  
 قدم عنها طلب رقم: ٢٠٢٢/١٢٧٥

إسم طالب التسجيل: شركة ماجد احمد محمد وشركاه - فينوس للصناعة و التجميع و التعبئة  
 العنوان: ٢٦ شارع عبد الخالق ثروت - الدور الرابع - شقة رقم ١٠ - ميدان رامو - الحى المتميز - اكتوبر - الجيزة , , ,  
 غرضها:  
 فئات النموذج: ٠٣-١٣  
 نوع النموذج:  
 الاسبقية:  
 نموذج صناعى واحد عبارة عن لقمة تليفون



Internal Trade Development Authority

جهاز تنمية التجارة الداخلية  
 بتاريخ: ٢٠٢٢/٠٨/١٦  
 قدم عنها طلب رقم: ٢٠٢٢/١٢٧٦

إسم طالب التسجيل : شركة ماجد احمد محمد وشركاه - فينوس للصناعة و التجميع و التعبئة  
 العنوان : ٢٦ شارع عبد الخالق ثروت - الدور الرابع - شقة رقم ١٠ - ميدان رامو - الحى المتميز - اكتوبر - الجيزة , , ,  
 غرضها :  
 فئات النموذج : ٠٣-١٣  
 نوع النموذج :  
 الاسبقية:  
 نموذج صناعى واحد عبارة عن لقمة اضاءة طوارئ

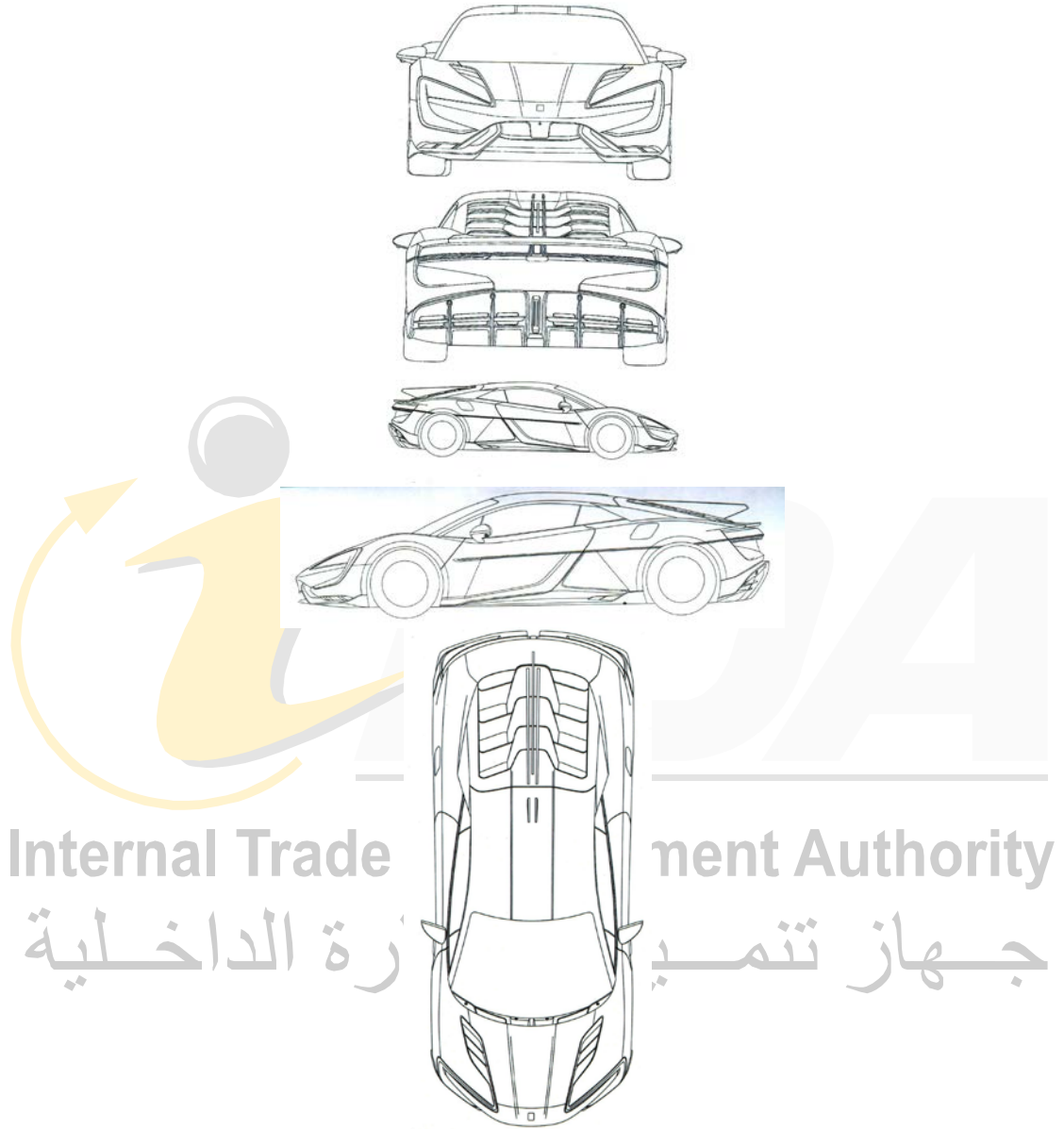

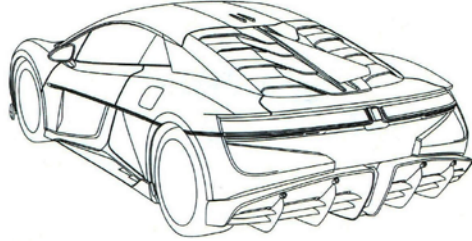
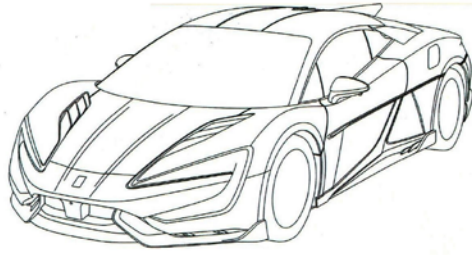

VIEW 1 立体图 2







قدم عنها طلب رقم : ٢٠٢٣ / ١٠٦٦  
بتاريخ : ٢٠٢٣/٠٧/٠٤

إسم طالب التسجيل : شركة بي واي دي كومباني ليمتد  
العنوان : رقم ٣٠٠٩ ، بي واي دي بينجشان ، شينزهين ، جوانجدونج ٥١٨١١٨ جمهورية الصين الشعبية ، ، ، ،  
غرضها :  
فئات النموذج : ٠٨-١٢  
نوع النموذج :  
الاسبقية :  
" نموذج صناعي عبارة عن " سيارة  
CN ٢٠٢٣/٠١/٠٣ ٢٠٢٣٣٠٠٠١٤٠٢,٣