



Internal Trade
لداخلىة



Authority
جهاز تنء





قدم عنها طلب رقم : ٠٨١٩ / ٢٠٢١
بتاريخ : ٢٠٢١/٠٥/١١

إسم طالب التسجيل : شركة جريت وول موتور كومباني ليميتد
العنوان : ٢٢٦٦ شاويانج ساوث ستريت ، لياشي ديستريكت باودنج هيبي ، ٠٧١٠٠٠ ، سي ان ، ، ، ،
غرضها :
فئات النموذج : ٠٨-١٢
نوع النموذج :
الاسبقية :
" نموذج صناعي واحد " سيارة
CN ٢٠٢٠/١١/١٤ ٢٠٢٠٣٠٦٩٠٠٥٣,٧



Internal Trade Development Authority

جهاز تنمية التجارة الداخلية
 بتاريخ: ٢٠١٦/٠٣/١٣
 قدم عنها طلب رقم: ٢٠١٦/٠٣٦٤

إسم طالب التسجيل : فرست لمستحضرات التجميل لصاحبها طارق سمير على مصطفى
 العنوان : القطعة رقم (٥) بلوك (١٢٠١١) - المنطقة الصناعية الشمالية - مدينة العبور, , ,
 غرضها : إقامة وتشغيل مصنع لتصنيع و انتاج مستحضرات التجميل ... الخ
 فئات النموذج : ٠٢-٠٩
 نوع النموذج :
 الاسبقية:
 نموذج صناعى واحد مخصص لجركن



Internal Trade Development Authority

جهاز تنمية التجارة الداخلية
 بتاريخ: ٢٠١٨/٠١/٠٢
 قدم عنها طلب رقم: ٢٠١٨/٠٠٠١

إسم طالب التسجيل : فرست لمستحضرات التجميل لصاحبها طارق سمير على مصطفى
 العنوان : القطعة رقم (٥) بلوك (١٢٠١١) - المنطقة الصناعية الشمالية - مدينة العبور, , ,
 غرضها :
 فئات النموذج : ٠١-٠٩
 نوع النموذج :
 الاسبقية :
 نموذج صناعي واحد مخصص لبرطمان



Internal Trade Development Authority

جهاز تنمية التجارة الداخلية
 بتاريخ: ٢٠١٨/٠٦/٢٠
 قدم عنها طلب رقم: ٢٠١٨/٠٧٠٨

إسم طالب التسجيل : فرست لمستحضرات التجميل لصاحبها طارق سمير على مصطفى
 العنوان : القطعة رقم (٥) بلوك (١٢٠١١) - المنطقة الصناعية الشمالية - مدينة العبور, , ,
 غرضها :
 فئات النموذج : ٠١-٠٩
 نوع النموذج :
 الاسبقية :
 نموذج صناعى واحد مخصص لزجاجة

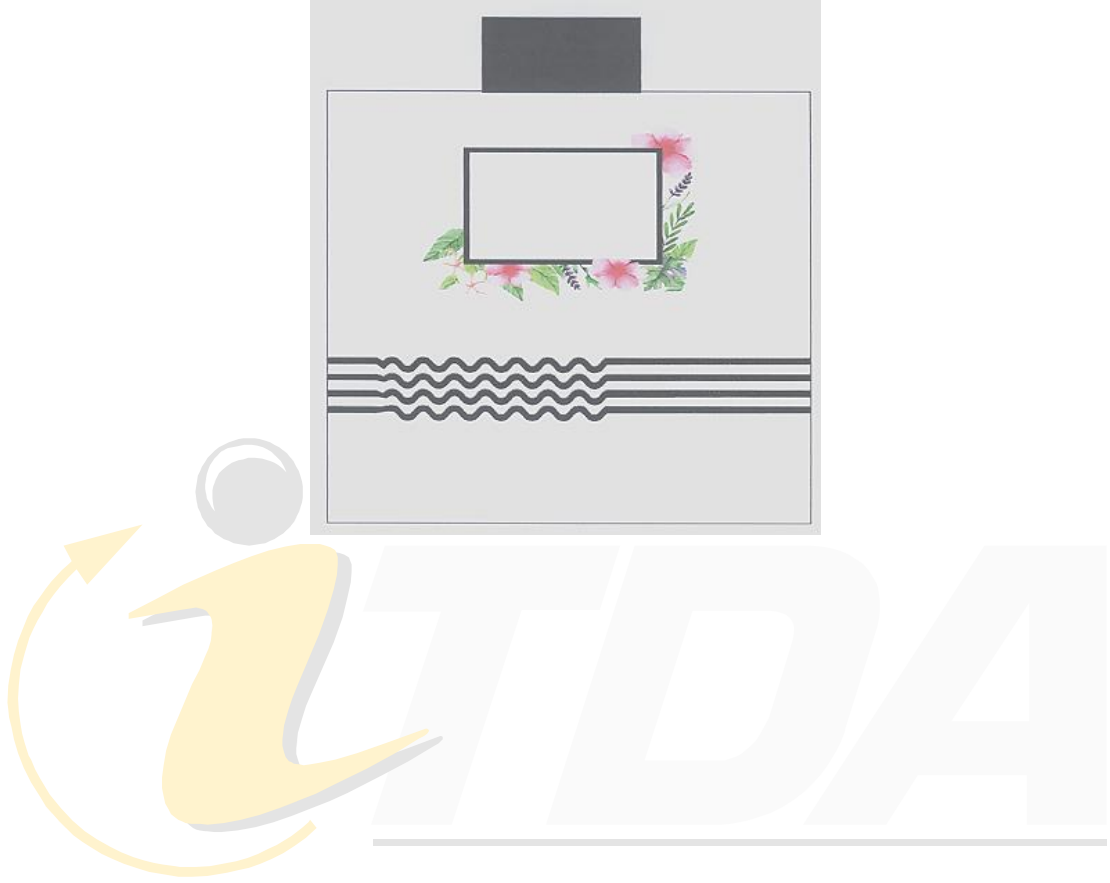

Internal Trade Development Authority

جهاز تنمية التجارة الداخلية

إسم طالب التسجيل : فرست لمستحضرات التجميل لصاحبها طارق سمير على مصطفى
العنوان : القطعة رقم (٥) بلوك (١٢٠١١) - المنطقة الصناعية الشمالية - مدينة العبور, , ,
غرضها :
فئات النموذج : ٠٨-١٩
نوع النموذج :
الاسبقية :
نموذج صناعى واحد مخصص لاسنيكر



Internal Trade
التجارة الداخلية

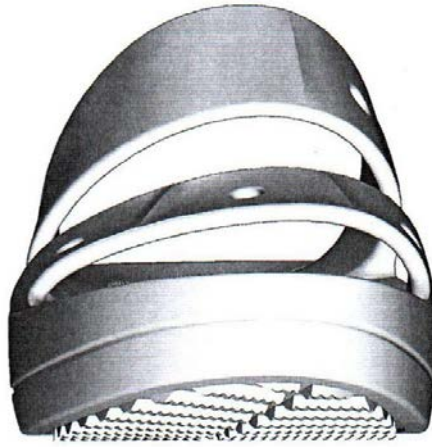

Internal Trade Authority
جهاز تنمية التجارة الداخلية

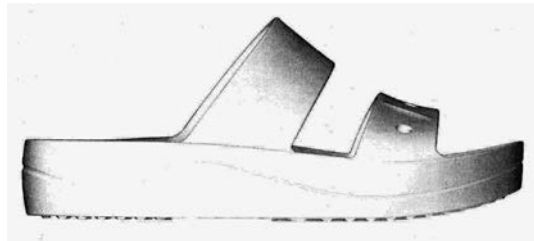
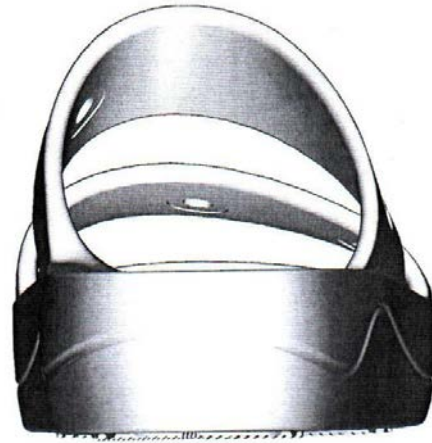

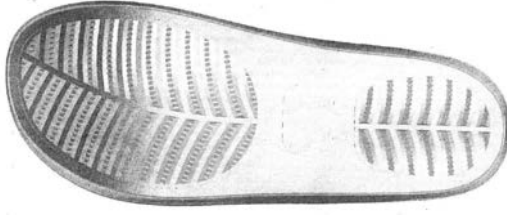
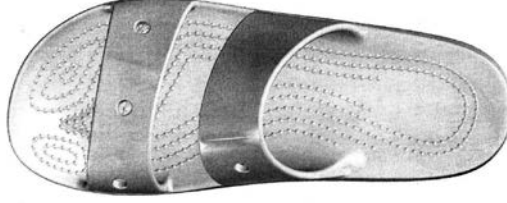
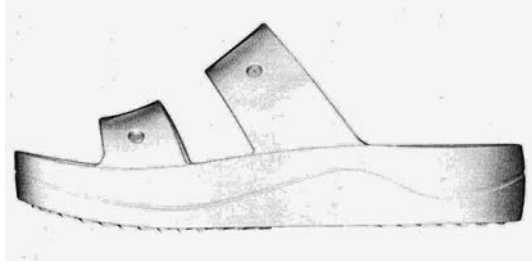

قدم عنها طلب رقم : ٢٠٢٢ / ١٨١٩
بتاريخ : ٢٠٢٢/١١/٢٨

إسم طالب التسجيل : شركة كروكس ، انك .
العنوان : ١٣٦٠١ فيا فاررا ، بروومفيلد ، سي او ، الولايات المتحدة الامريكية ، ، ، ،
غرضها :
فئات النموذج : ٠٢-٠٤
نوع النموذج :
الاسبقية :
عدد نموذج صناعي واحد عبارة عن حذاء

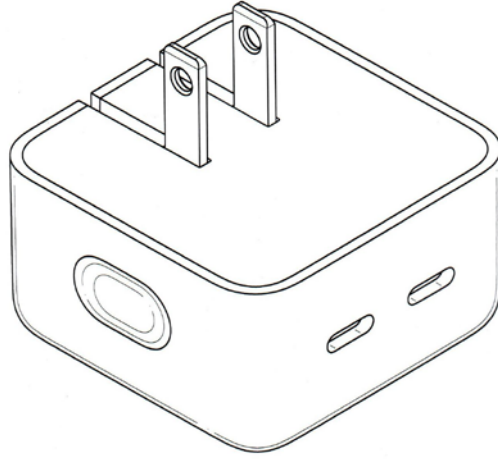

FIG. 1

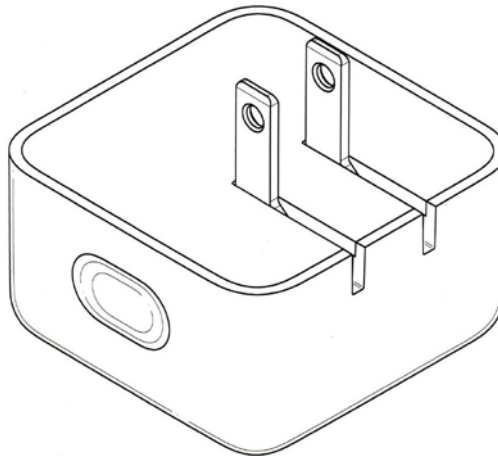

FIG. 2

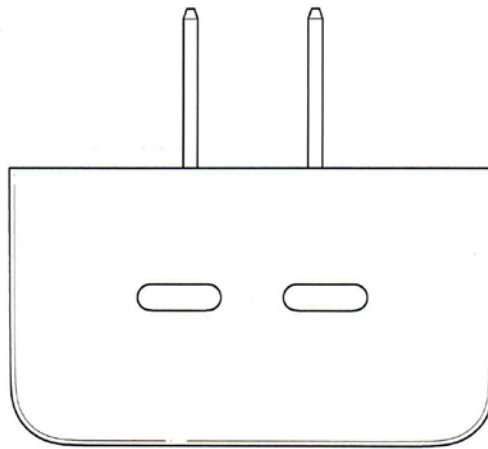
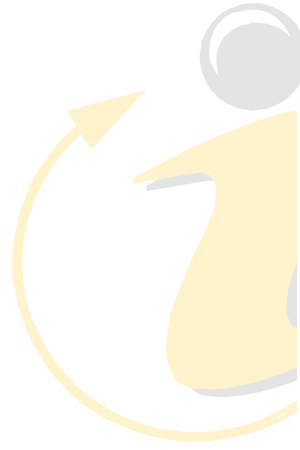

FIG. 3



Internal Trade
لداخلية



Authority
جهاز تنم

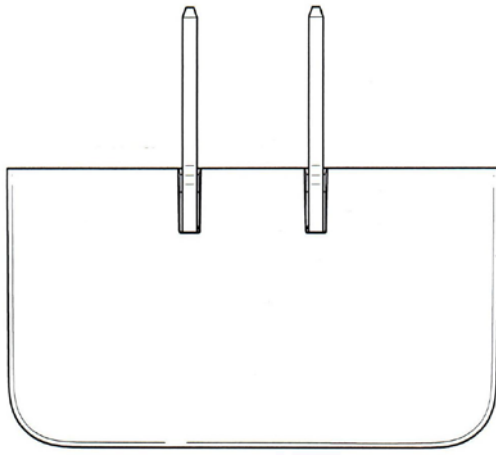

FIG. 4

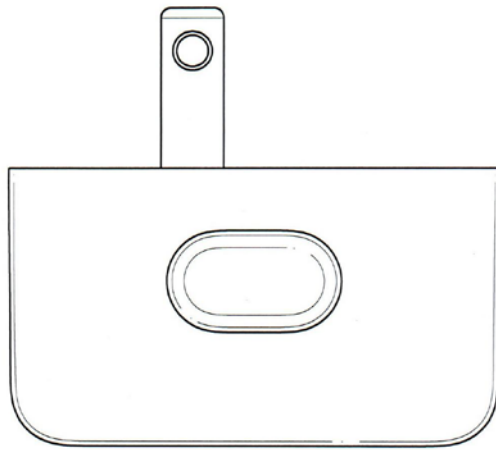

FIG. 5



FIG. 6

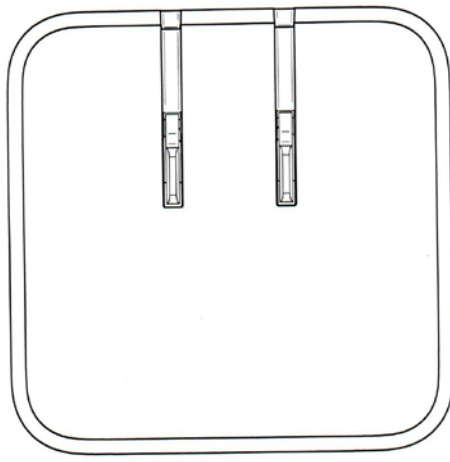

FIG. 7

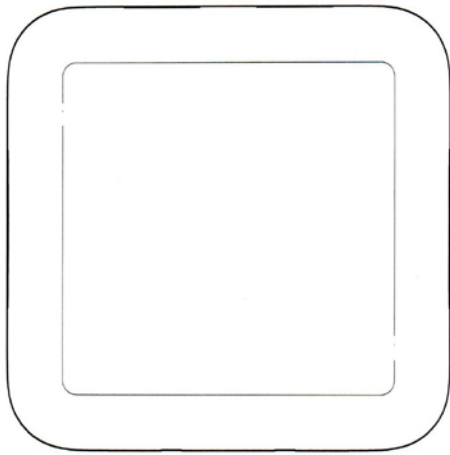

FIG. 8

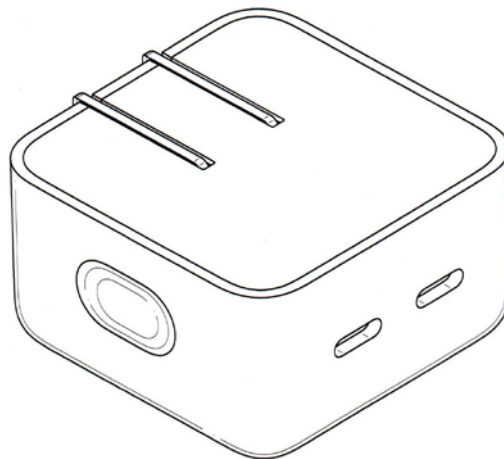

FIG. 9

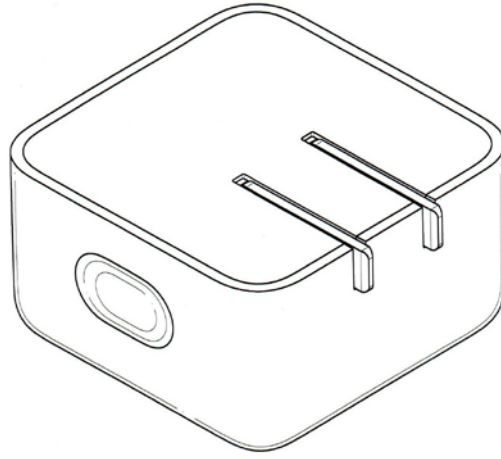

FIG. 10

قدم عنها طلب رقم : ٢٠٢٢ / ١٨٣٨
بتاريخ : ٢٠٢٢/١٢/٠٥

إسم طالب التسجيل : شركة ابل انك
العنوان : وان ابل بارك واى كويبرتينو ، كاليفورنيا ٩٥٠١٤ يو اس, , ,
غرضها :
فئات النموذج : ٠٢-١٣
نوع النموذج : " نموذج واحد صناعى " شاحن
الاسبقية : US ٢٠٢٢/٠٦/٠٦ ٨٤١,٤٦٧/US٢٩



قدم عنها طلب رقم : ٢٠١٨ / ٠١٧٩

بتاريخ : ٢٠١٨/٠٢/٢٦

Internal Trade Development Authority

إسم طالب التسجيل : شركة مارييلا للصناعات الغذائية (مارييلا) - شركة مساهمة مصرية

العنوان : ٤٠٦ مساكن اطلس - الحى العاشر - مدينة نصر - القاهرة, , , ,

غرضها : جهاز تنمية التجارة الداخلية

فئات النموذج : ٠٣-٠٩

نموذج صناعى واحد مخصص لعبوة

نوع النموذج:

الاسبقية:



قدم عنها طلب رقم : ٢٠١٨ / ٠١٨٠

بتاريخ : ٢٠١٨/٠٢/٢٦

Internal Trade Development Authority

إسم طالب التسجيل : شركة ماربيلا للصناعات الغذائية (ماربيلا) - شركة مساهمة مصرية

العنوان : ٤٠٦ مساكن اطلس - الحي العاشر - مدينة نصر - القاهرة , , ,

غرضها : جهاز تنمية التجارة الداخلية

فئات النموذج : ٠٣-٠٩

نموذج صناعى واحد مخصص لعبوة

نوع النموذج:

الاسبقية:



قدم عنها طلب رقم : ٢٠١٨ / ٠١٨٢

بتاريخ : ٢٠١٨/٠٢/٢٦

Internal Trade Development Authority

إسم طالب التسجيل : شركة ماربيلا للصناعات الغذائية (ماربيلا) - شركة مساهمة مصرية

العنوان : ٤٠٦ مساكن اطلس - الحي العاشر - مدينة نصر - القاهرة, , ,

جهاز تنمية التجارة الداخلية

غرضها :

فئات النموذج : ٠٣-٠٩

نموذج صناعى واحد مخصص لعبوة

نوع النموذج:

الاسبقية:



قدم عنها طلب رقم : ٢٠٢١ / ٢٠٧٠
بتاريخ : ٢٠٢١/١١/٢٣

إسم طالب التسجيل : شركة ثرى كورنرز جروب للتصدير و التجارة - شركة مساهمة مصرية
العنوان : ١٣ ب مكرر برج ١٧ المعادى القاهرة, , , ,
غرضها :

فئات النموذج : ٠٨-١٩

نوع النموذج : نموذج صناعى واحد عبارة عن استيكر
الاسبقية:

Internal Trade Development Authority
جهاز تنمية التجارة الداخلية

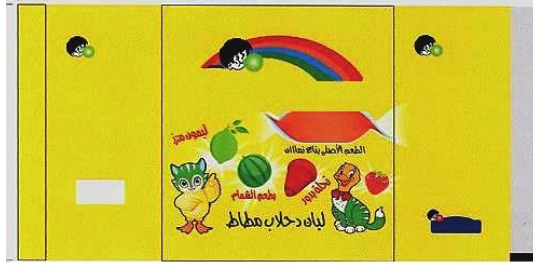

قدم عنها طلب رقم : ٢٠١٥ / ١٠٤٤
بتاريخ : ٢٠١٥ / ٠٦ / ٢٨

إسم طالب التسجيل : شركة ماريلا للصناعات الغذائية (ماريلا) ش . م . م

العنوان : ٤٠٦ مساكن اطلس - الحي العاشر - مدينة نصر - القاهرة

غرضها : شركة مساهمة مصرية / اقامة وتشغ

فئات النموذج : ٠٥-٠٩

نوع النموذج : نموذج صناعي واحد عبارة عن كيس

الاسبقية:



قدم عنها طلب رقم : ٢٠١٨ / ٠١٨٣

بتاريخ : ٢٠١٨ / ٠٢ / ٢٦

Internal Trade Development Authority

إسم طالب التسجيل : شركة ماربيلا للصناعات الغذائية (ماربيلا) - شركة مساهمة مصرية

العنوان : ٤٠٦ مساكن اطلس - الحي العاشر - مدينة نصر - القاهرة, , و
غرضها : جهاز تنمية التجارة الداخلية

فئات النموذج : ٠٣-٠٩

نموذج صناعى واحد مخصص لعبوة

نوع النموذج:

الاسبقية:



Internal Trade Development Authority

جهاز تنمية التجارة الداخلية
 بتاريخ: ٢٠٢٠/١١/٠٣
 قدم عنها طلب رقم: ٢٠٢٠/١٥٠٤

إسم طالب التسجيل : محمود ماجد عبد العظيم حمودة و شريكه - - كوالتي تكنوسيدز لتكنولوجيا البذور و التنمية الزراعية
 العنوان : كفر علوان - ملك الطوخى ابراهيم على مركز طوخ القليوبية , , , ,
 غرضها :
 فئات النموذج : ٠٥-٠٩
 نوع النموذج :
 الاسبقية :
 نموذج صناعى واحد عبارة عن عبوة

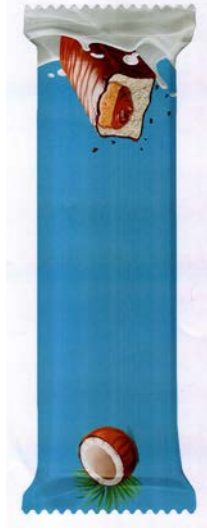

Internal Trade Development Authority

جهاز تنمية التجارة الداخلية
 قدم عنها طلب رقم: ٢٠٢٢ / ٠٩١٢
 بتاريخ: ٢٠٢٢ / ٠٥ / ١٥

إسم طالب
 التسجيل:

العنوان:

غرضها:

فئات النموذج: ٠٥-٠٩

نوع النموذج:

الاسبقية:

حسين عباس احمد و محمد حمدان احمد - همتو للاستيراد و التصدير و التعبئة و التغليف و التوزيع - شركة تضامن

قطعة رقم ٥٠ ، ٤٨ ، ١٠٥ تقسيم شركة النور - حوض رقم ٣ تقسيم الاملاك - ناحية زمام ابو رواش محافظة الجيزة
 الكيلو ٢٦ طريق مصر اسكندرية الصحراوى الجيزة، ، ، ،

نموذج صناعى واحد عبارة عن غلاف حلوى

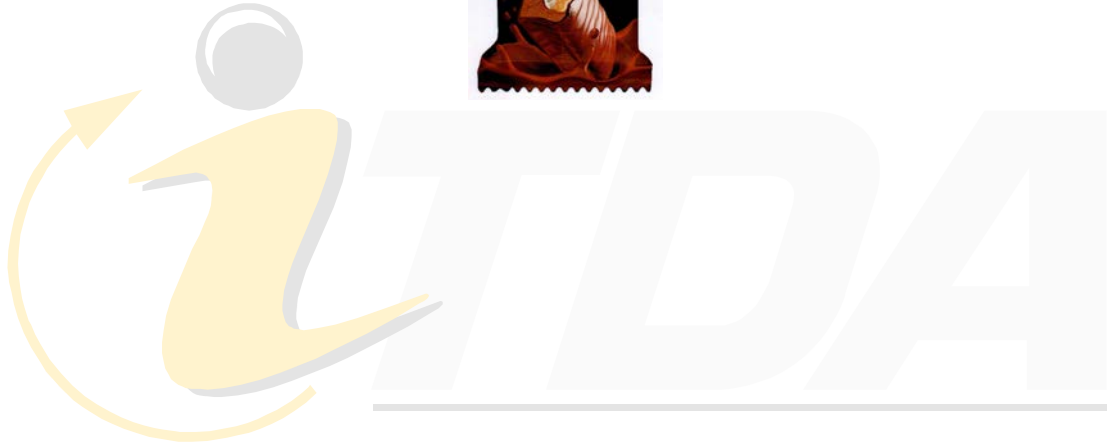

Internal Trade Development Authority

جهاز تنمية التجارة الداخلية
 بتاريخ: ٢٠٢٢/٠٥/١٥
 قدم عنها طلب رقم: ٢٠٢٢/٠٩١٤

إسم طالب
 التسجيل:

العنوان:

غرضها:

فئات النموذج: ٠٥-٠٩

نوع النموذج:

الاسبقية:

حسين عباس احمد و محمد حمدان احمد - همتو للاستيراد و التصدير و التعبئة و التغليف و التوزيع - شركة تضامن

قطعة رقم ٥٠ ، ٤٨ ، ١٠٥ تقسيم شركة النور - حوض رقم ٣ تقسيم الاملاك - ناحية زمام ابو رواش محافظة الجيزة
 الكيلو ٢٦ طريق مصر اسكندرية الصحراوى الجيزة، ، ، ،

نموذج صناعى واحد عبارة عن غلاف حلوى



Internal Trade Development Authority

جهاز تنمية التجارة الداخلية
 قدم عنها طلب رقم: ٢٠٢٢/١٠٩٢
 بتاريخ: ٢٠٢٢/٠٦/٢٠

إسم طالب
 التسجيل:

احمد محمد احمد العريان و شريكه - شركة توصية بسيطة

العنوان:

القليوبية الوحدة رقم ٣ المقام على القطعة رقم ١٦ : ٩ بلوك ١٢٠١٦ المنطقة الصناعية الامتداد الشمالى - مدينة العبور , , ,

غرضها:

فئات النموذج:

٠٤-٠٢

نوع النموذج:

الاسبقية:

نموذج صناعى واحد عبارة عن حذاء رياضى

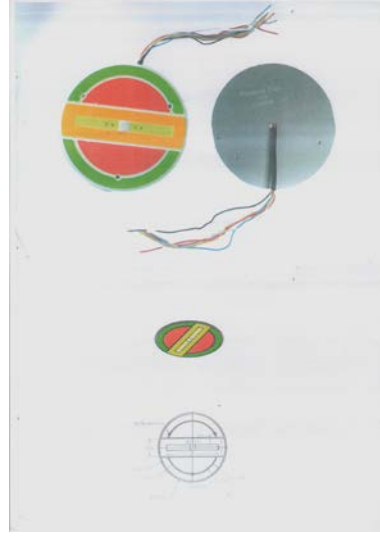

Internal Trade Development Authority

جهاز تنمية التجارة الداخلية
 بتاريخ: ٢٠٢٣/٠٢/٢٣
 قدم عنها طلب رقم: ٢٠٢٣/٠٣٤٦

إسم طالب التسجيل : محمد مصطفى محمد ابو احمد وشركته -شركة العوام للاستيراد والتصدير شركة تضامن
 العنوان : الغربية ثاني طنطا-حوض البحيرة القبليّة -طريق المحلة طنطا السريع, , , ,
 غرضها :
 فئات النموذج : ٠٦-٢٦
 نوع النموذج:
 الاسبقية:
 عبارة عن فانوس اضاءة ليد متعدد الالوان

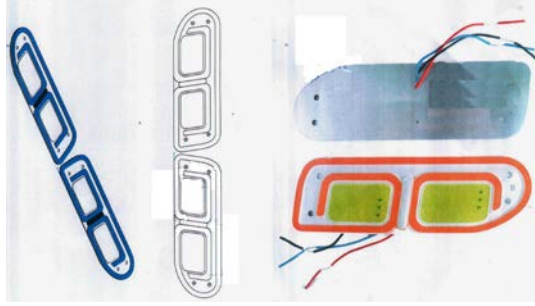

قدم عنها طلب رقم : ٢٠٢٣ / ٠٣٤٧
بتاريخ : ٢٠٢٣/٠٢/٢٣

إسم طالب التسجيل : محمد مصطفى محمد ابو احمد وشركته - شركة العوام للاستيراد والتصدير شركة تضامن
العنوان : الغربية ثاني طنطا حوض البحيرة القبلية - طريق المحلة طنطا السريع , , ,
غرضها :
فئات النموذج : ٢٦-٠٦ جهاز تنمية التجارة الداخلية
عبارة عن فانوس اضاءة ليد متعدد الالوان

نوع النموذج:

الاسبقية:



قدم عنها طلب رقم : ٢٠٢٣ / ٠٤٦١

بتاريخ : ٢٠٢٣/٠٣/٠٦

Internal Trade Development Authority

إسم طالب التسجيل : شركة اديماج لتصنيع العطور
العنوان : ٧ طريق المنصورية - شقة رقم ٥٠٣ - الدور الخامس - هرم - جيزة , , , ,

غرضها :

فئات النموذج : ٠١-٠٩

نوع النموذج :

الاسبقية:

نموذج صناعي واحد عبارة عن زجاجة بلاستيك