



Internal Trade Development Authority

جهاز تنمية التجارة الداخلية
بتاريخ: ٢٠١٧/١٠/١٩
قدم عنها طلب رقم: ٢٠١٧/١٦٩٣

إسم طالب التسجيل : شركة رويال للدهانات و الصناعات الكيماوية سالم محمد محمود سالم و شريكه
العنوان : مدينة السادس من اكتوبر / الجيزة قطعة رقم ٧٣ امتداد المنطقة الصناعية السادسة / محافظة الجيزة , , ,
غرضها :
فئات النموذج : ٠٢-٠٩
نوع النموذج :
نموذج صناعى واحد عبارة عن عبوة صفيح



Internal Trade Development Authority

جهاز تنمية التجارة الداخلية
 بتاريخ: ٢٠١٩/٠٧/١٠
 قدم عنها طلب رقم: ٢٠١٩ / ٠٨٧٧

إسم طالب التسجيل : شركة الهلال و النجمة الذهبية - شركة مساهمة مصرية
 العنوان : المنطقة الصناعية ٢A - قطعة ٧/٤ - العاشر من رمضان - الشرقية , , ,
 غرضها :
 فئات النموذج : ٠٧-٠٧
 نوع النموذج : نموذج صناعى واحد عبارة عن بستلة مياة



قدم عنها طلب رقم : ٢٠١٩ / ١٢٢٩

بتاريخ : ٢٠١٩ / ٠٩ / ٢٤

Internal Trade Development Authority

إسم طالب التسجيل : شركة المجمدات الطبيعية للاستثمار و التنمية

العنوان : شقة رقم (٣) العقار رقم ٩١ / منطقة العروبة - صلاح سالم - مصر الجديدة - القاهرة , , ,

جهاز تنمية التجارة الداخلية

غرضها : فئات النموذج : ٠٥-٠٩

نموذج صناعي واحد عبارة عن كيس

نوع النموذج :



قدم عنها طلب رقم : ٢٠١٩ / ١٢٣٠

بتاريخ : ٢٠١٩/٠٩/٢٤

Internal Trade Development Authority

إسم طالب التسجيل : شركة المجمدات الطبيعية للاستثمار والتنمية

العنوان : شقة رقم (٣) العقار رقم ٩١ أ / منطقة العروبة - صلاح سالم - مصر الجديدة - القاهرة، ، ، ،

جهاز تنمية التجارة الداخلية

فئات النموذج : ٠٥-٠٩

نموذج صناعي واحد عبارة عن كيس

نوع النموذج:



قدم عنها طلب رقم : ٢٠١٩ / ١٢٣١

بتاريخ : ٢٠١٩/٠٩/٢٤

Internal Trade Development Authority

إسم طالب التسجيل : شركة المجمدات الطبيعية للاستثمار و التنمية

العنوان : شقة رقم (٣) العقار رقم ٩١ أ / منطقة العروبة - صلاح سالم - مصر الجديدة - القاهرة , , ,

جهاز تنمية التجارة الداخلية

فئات النموذج : ٠٥-٠٩

نموذج صناعى واحد عبارة عن كيس

نوع النموذج:



قدم عنها طلب رقم : ٢٠١٩ / ١٢٣٢

بتاريخ : ٢٠١٩/٠٩/٢٤

Internal Trade Development Authority

إسم طالب التسجيل : شركة المجمدات الطبيعية للاستثمار و التنمية

العنوان : شقة رقم (٣) العقار رقم ٩١ / منطقة العروبة - صلاح سالم - مصر الجديدة - القاهرة , , ,

جهاز تنمية التجارة الداخلية

غرضها : فئات النموذج : ٠٥-٠٩

نموذج صناعى واحد عبارة عن كيس

نوع النموذج:



قدم عنها طلب رقم : ٢٠١٩ / ١٢٣٣

بتاريخ : ٢٠١٩/٠٩/٢٤

Internal Trade Development Authority

إسم طالب التسجيل : شركة المجمدات الطبيعية للاستثمار و التنمية

العنوان : شقة رقم (٣) العقار رقم ٩١ أ / منطقة العروبة - صلاح سالم - مصر الجديدة - القاهرة، ، ، ،

جهاز تنمية التجارة الداخلية

فئات النموذج : ٠٥-٠٩

نموذج صناعى واحد عبارة عن كيس

نوع النموذج:



قدم عنها طلب رقم : ٢٠١٩ / ١٢٣٤
 بتاريخ : ٢٠١٩ / ٠٩ / ٢٤

Internal Trade Development Authority

إسم طالب التسجيل : شركة المجمدات الطبيعية للاستثمار و التنمية
 العنوان : شقة رقم (٣) العقار رقم ٩١ / منطقة العروبة - صلاح سالم - مصر الجديدة - القاهرة , , ,
 غرضها : جهاز تنمية التجارة الداخلية
 فئات النموذج : ٠٥-٠٩
 نوع النموذج : نموذج صناعي واحد عبارة عن كيس



قدم عنها طلب رقم : ٢٠١٩ / ١٦٢٤

بتاريخ : ٢٠١٩/١٢/٠٣

Internal Trade Development Authority

إسم طالب التسجيل : شركة طيف الامارات للطور

العنوان : ص . ب . ٩٤٤٥٢ ، بر دبي ، جميرا الاولى ، - بي - الامارات العربية المتحدة ، و . و .

غرضها : جهاز تنمية التجارة الداخلية

فئات النموذج : ٠١-٠٩

نموذج صناعي واحد عبارة عن زجاجة عطر

نوع النموذج :



قدم عنها طلب رقم : ٢٠١٩ / ١٦٢٥

بتاريخ : ٢٠١٩/١٢/٠٣

Internal Trade Development Authority

إسم طالب التسجيل : شركة طيف الامارات للطور

العنوان : ص . ب . ٩٤٤٥٢ ، بر دبي ، جميرا الاولى ، - بي - الامارات العربية المتحدة ، و . و .

جهاز تنمية التجارة الداخلية

فئات النموذج : ٠١-٠٩

نموذج صناعى واحد عبارة عن زجاجة عطر

نوع النموذج :



قدم عنها طلب رقم : ٢٠١٩ / ١٦٢٦

بتاريخ : ٢٠١٩/١٢/٠٣

Internal Trade Development Authority

إسم طالب التسجيل : شركة طيف الامارات للطور

العنوان : ص . ب . ٩٤٤٥٢ ، بر دبي ، جميرا الاولى ، - بي - الامارات العربية المتحدة ، و . و .

جهاز تنمية التجارة الداخلية

فئات النموذج : ٠١-٠٩

نموذج صناعي واحد عبارة عن زجاجة عطر

نوع النموذج:



قدم عنها طلب رقم : ٢٠١٩ / ١٦٢٧

بتاريخ : ٢٠١٩/١٢/٠٣

Internal Trade Development Authority

إسم طالب التسجيل : شركة طيف الامارات للعطور

العنوان : ص.ب. ٩٤٤٥٢ ، بر دبي ، جميرا الاولى ، - بي - الامارات العربية المتحدة، و.و.

غرضها : جهاز تنمية التجارة الداخلية

فئات النموذج : ٠١-٠٩

نموذج صناعي واحد عبارة عن زجاجة عطر

نوع النموذج:



Internal Trade Development Authority

جهاز تنمية التجارة الداخلية
بتاريخ: ٢٠٢٠/١١/٠٨
قدم عنها طلب رقم: ٢٠٢٠/١٥٢٨

إسم طالب التسجيل : احمد طلعت عبد الباعث حامد
العنوان : ش عبد الحكيم الجارحي بملك / ناهد محمد قطب مدينة كفر الشيخ كفر الشيخ, , ,
غرضها :
فئات النموذج : ٠١-٠٩
نوع النموذج :
نموذج صناعي واحد عبارة عن عبوة



Internal Trade Development Authority

قدم عنها طلب رقم: ١٧٦٦ / ٢٠٢٠

بتاريخ: ٢٠٢٠/١٢/١٣

جهاز تنمية التجارة الداخلية

إسم طالب التسجيل : شركة اشرف عطيه حامد و شريكته - مطحن بن العمدة - شركة تضامن
العنوان : طوخ - مركز طوخ - شارع عز الدين الموجي ملك السيد عبد الفتاح مليجي القليوبية , , ,
غرضها :
فئات النموذج : ٠٣-٠٩
نوع النموذج : نموذج صناعى واحد عبارة عن علبة



قدم عنها طلب رقم : ١٧٦٧ / ٢٠٢٠

بتاريخ : ١٢/١٣ / ٢٠٢٠

Internal Trade Development Authority

إسم طالب التسجيل : شركة اشرف عطيه حامد و شريكته - مطحن بن العمدة - شركة تضامن
العنوان : طوخ - مركز طوخ - شارع عز الدين الموجي ملك السيد عبد الفتاح مليجي القليوبية , , ,
غرضها :

فئات النموذج : ٠٣-٠٩

نموذج صناعى واحد عبارة عن علبة

نوع النموذج :

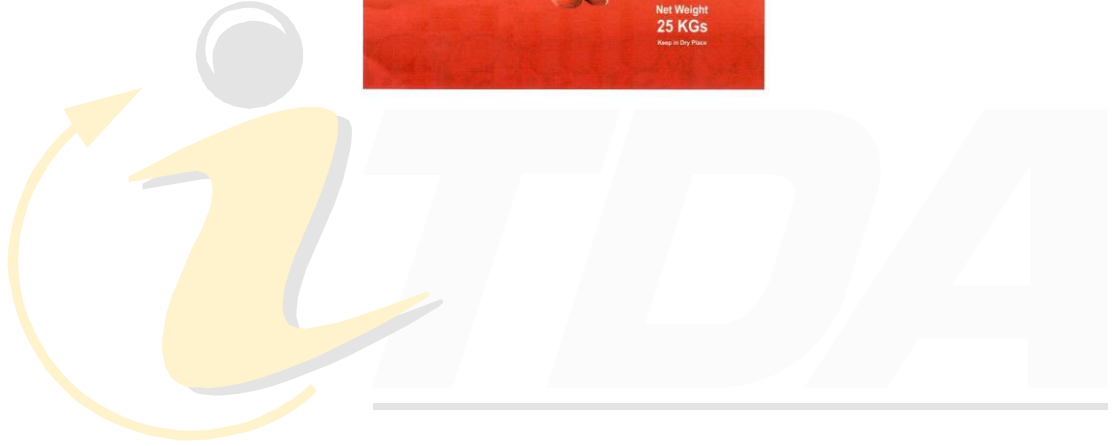
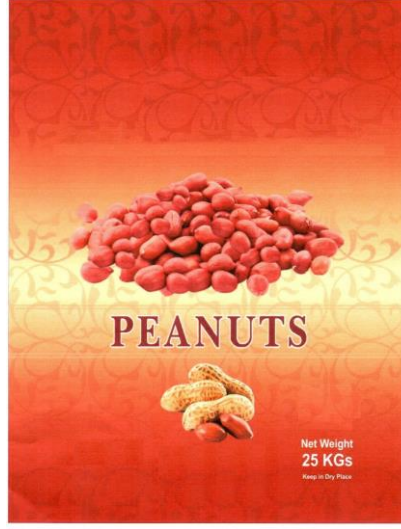

Internal Trade Development Authority

جهاز تنمية التجارة الداخلية
 بتاريخ: ٢٠٢١/٠١/١٢
 قدم عنها طلب رقم: ٢٠٢١ / ٠٠٣١

إسم طالب التسجيل : شركة الامير لتصنيع و تجهيز الحاصلات الزراعية (فاروق محمود محمد عفش و شركاه) - شركة توصية بسيطة
 العنوان : امام هندسة الكهرباء مركز حوش عيسى الكهرباء, , , ,
 غرضها : اقامة و تشغيل مصنع لطحن و جرش الحاصلات الزراعية و ضرب الارز
 فئات النموذج : ٠٥-٠٩
 نوع النموذج:
 نموذج صناعى واحد عبارة عن كيس

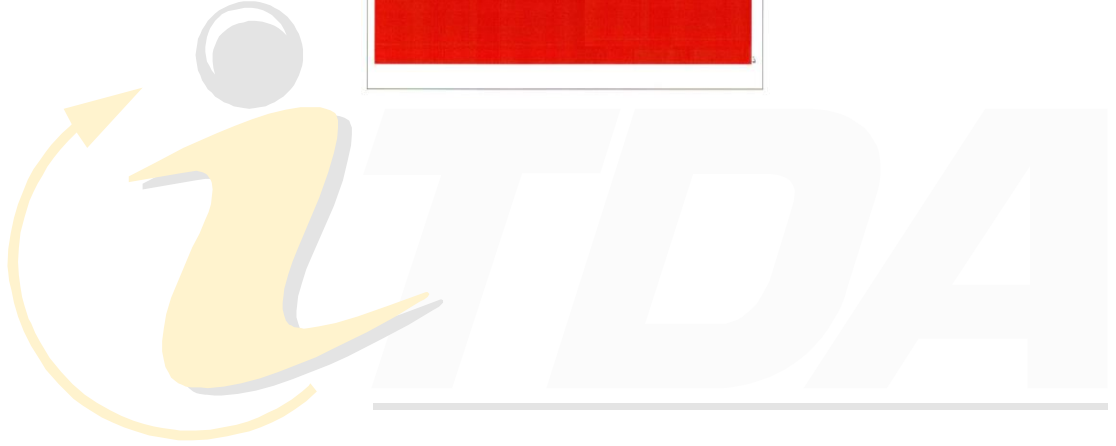
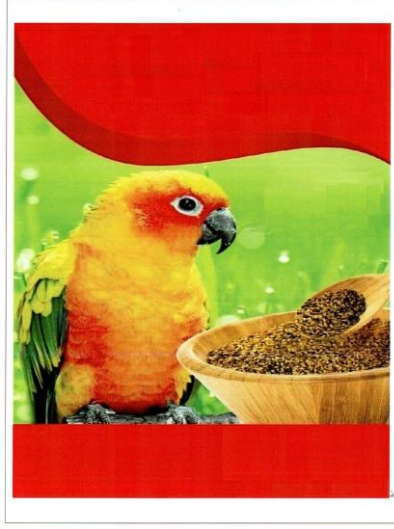

Internal Trade Development Authority

جهاز تنمية التجارة الداخلية
 بتاريخ: ٢٠٢١/٠٢/٠١
 قدم عنها طلب رقم: ٢٠٢١ / ٠١٦١

إسم طالب التسجيل : شركة الامير لتصنيع و تجهيز الحاصلات الزراعية (فاروق محمود محمد عفش و شركاه) - شركة توصية بسيطة
 العنوان : امام هندسة الكهرباء مركز حوش عيسى الكهرباء, , ,
 غرضها :
 فئات النموذج : ٠٥-٠٩
 نوع النموذج:

نموذج صناعى واحد عبارة عن كيس

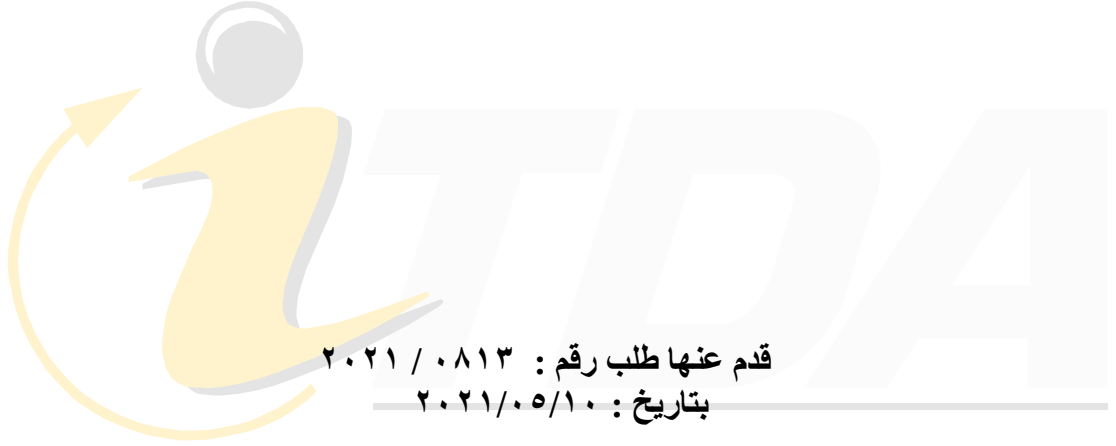
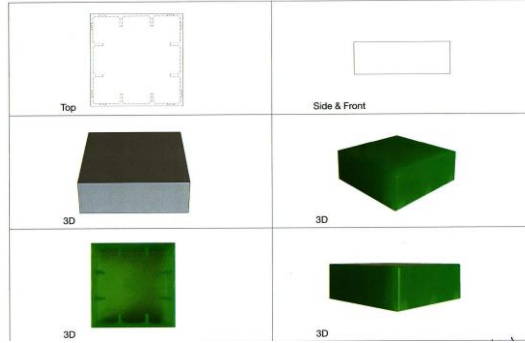

قدم عنها طلب رقم : ٢٠٢١ / ٠٨١٣

بتاريخ : ٢٠٢١/٠٥/١٠

Internal Trade Development Authority

إسم طالب التسجيل : احمد مجدى عبد الحميد ابراهيم البابلي

العنوان : المقطم منطقة (٥) قطعة ١٢٨٦ ، ، ، ، ،

جهاز تنمية التجارة الداخلية

فئات النموذج : ٠١-٢٥

نموذج صناعى واحد عبارة عن غطاء للبلوك

نوع النموذج:

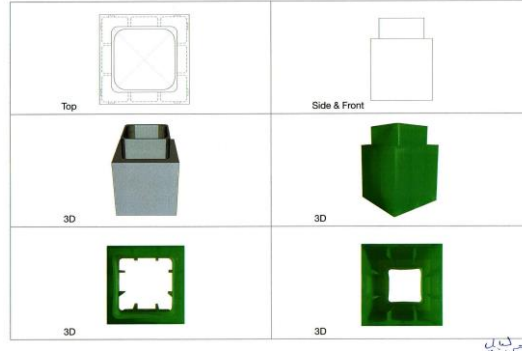

Internal Trade Development Authority

إسم طالب التسجيل : احمد مجدى عبد الحميد ابراهيم البابلى

العنوان : المقطم منطقة (٥) قطعة ١٢٨٦
غرضها : جهاز تنمية التجارة الداخلية

فئات النموذج : ٠١-٢٥

نوع النموذج : نموذج صناعى واحد عبارة عن بلوك فردى

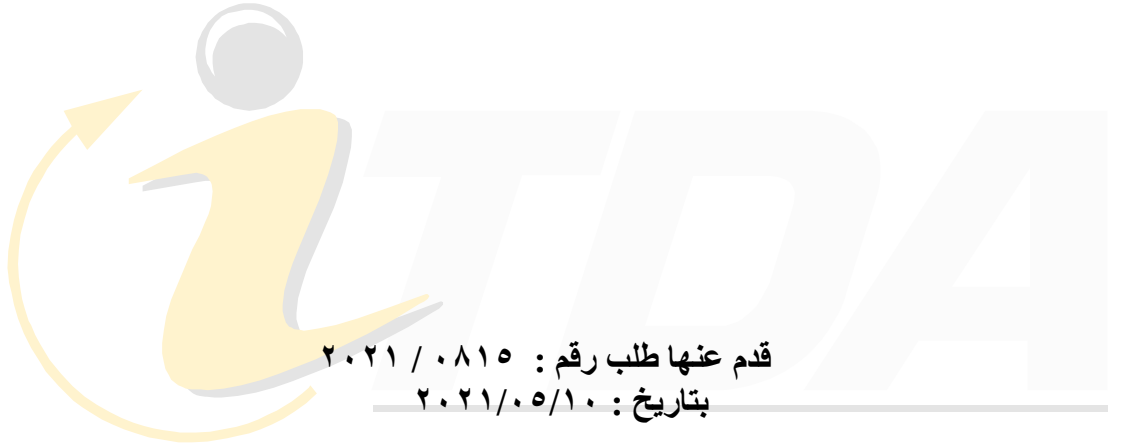
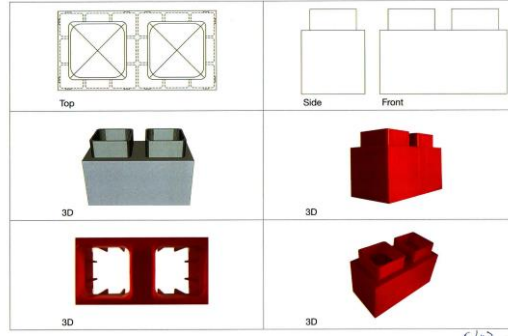

قدم عنها طلب رقم : ٢٠٢١ / ٠٨١٥
بتاريخ : ٢٠٢١/٠٥/١٠

Internal Trade Development Authority
إسم طالب التسجيل : أحمد مجدى عبد الحميد ابراهيم البابلي
العنوان : المقطم منطقة (٥) قطعة ١٢٨٦ ، ، ، ، ،
غرضها : جهاز تنمية التجارة الداخلية
فئات النموذج : ٠١-٢٥
نوع النموذج : (نموذج صناعى واحد عبارة عن بلوك مزدوج (زوجى

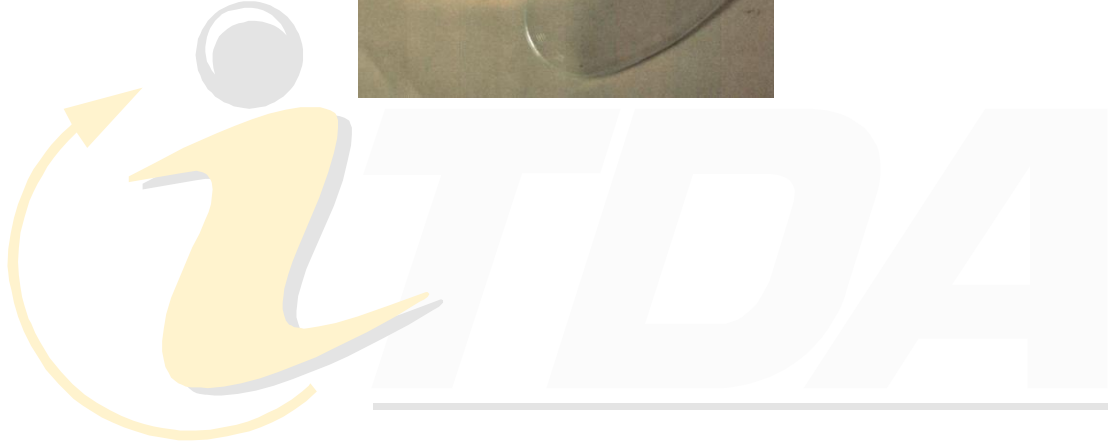
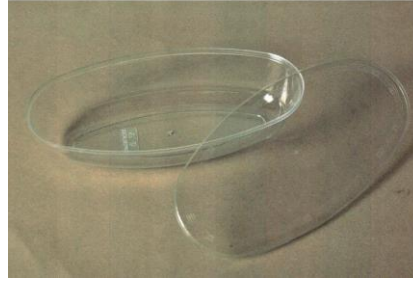
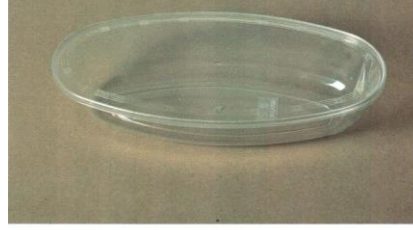

Internal Trade Development Authority

جهاز تنمية التجارة الداخلية
 بتاريخ: ٢٣/٠٥/٢٠٢١ رقم: ٠٨٨٣ / ٢٠٢١

إسم طالب التسجيل : عصام عمر فارس وشريكه - رويال ستار للبلاستيك - شركة توصية بسيطة
 العنوان : مدينة بدر - المنطقة الصناعية الثالثة - قطعة ٢٣ ب - القاهرة, , , ,
 غرضها :
 فئات النموذج : ٠٩-٠٣
 نوع النموذج : نموذج صناعي واحد عبارة عن عبوة للحلويات

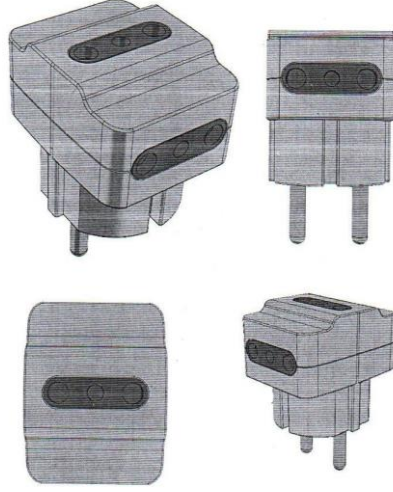

Internal Trade Development Authority

جهاز تنمية التجارة الداخلية
 بتاريخ: ٢٠٢١/٠٥/٢٧
 قدم عنها طلب رقم: ٢٠٢١ / ٠٩١٨

إسم طالب التسجيل : محمد احمد على محمد ابو اسماعيل - بلجارد
 العنوان : مدينة نصر - ٦ برج المعمورة - المخيم الدائم - القاهرة, , ,
 غرضها :
 فئات النموذج : ٠٣-١٣
 نوع النموذج : نموذج صناعى واحد عبارة عن مشترك



Internal Trade Development Authority

جهاز تنمية التجارة الداخلية
بتاريخ: ٢٠٢١/٠٦/١٦
قدم عنها طلب رقم: ٢٠٢١/١٠٦٤

إسم طالب التسجيل : نادى المقاولون العرب الرياضى
العنوان : الجبل الاخضر طريق الاتوستوراد , , , ,
غرضها :
فئات النموذج : ٠٢-٠٢
نوع النموذج : نموذج صناعى واحد عبارة عن تيشيرت



قدم عنها طلب رقم : ٢٠٢١ / ١١٤١
بتاريخ : ٢٠٢١/٠٦/٢٤

إسم طالب التسجيل : الزهار جروب لانتاج الجلاش والمعجنات وشركاه - شركة ذات مسئولية محدودة
العنوان : القطعة الصناعية رقم ٤٩ و رقم ٥٠ المنطقة الصناعية ٨C العاشر من رمضان محافظة الشرقية , , ,
غرضها :
فئات النموذج : ٠٣-٠٩
نوع النموذج :
نموذج صناعى واحد عبارة عن عبوة كرتون

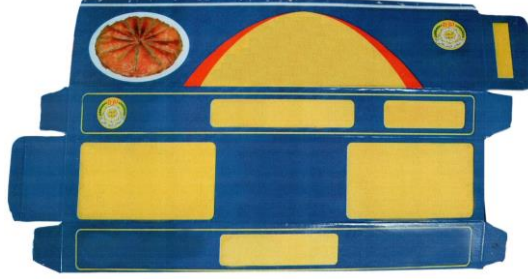

قدم عنها طلب رقم : ٢٠٢١ / ١١٤٢

بتاريخ : ٢٠٢١/٠٦/٢٤

إسم طالب التسجيل : الزهار جروب لانتاج الجلاش والمعجنات وشركاه - شركة ذات مسئولية محدودة
العنوان : القطعة الصناعية رقم ٤٩ ورقم ٥٠ المنطقة الصناعية ٨C العاشر من رمضان محافظة الشرقية , , ,

غرضها :

فئات النموذج : ٠٣-٠٩
نوع النموذج:

نموذج صناعي واحد عبارة عن عبوة كرتون



قدم عنها طلب رقم : ٢٠٢١ / ١١٤٣
بتاريخ : ٢٠٢١/٠٦/٢٤

إسم طالب التسجيل : الزهار جروب لانتاج الجلاش والمعجنات وشركاه - شركة ذات مسئولية محدودة
العنوان : القطعة الصناعية رقم ٤٩ ورقم ٥٠ المنطقة الصناعية ٨C العاشر من رمضان محافظة الشرقية , , ,
غرضها :
فئات النموذج : ٠٣-٠٩
نوع النموذج :
نموذج صناعي واحد عبارة عن عبوة كرتون



قدم عنها طلب رقم : ٢٠٢١ / ١٢٧١
بتاريخ : ٢٠٢١/٠٧/٢٥

إسم طالب التسجيل : صابر الشحات صالح البحراوى - المنار للصناعة
العنوان : الاسكندرية - برج العرب - المنطقة الصناعية شرق الثانية - بلوك ١٨ القطعة ٦٠ ، ٦١ ، ، ، ،
غرضها :

فئات النموذج : ٠١-٠٧

نموذج صناعي و احد عبارة عن صينية

نوع النموذج:

Internal Trade Development Authority
جهاز تنمية التجارة الداخلية



Internal Trade Development Authority

جهاز تنمية التجارة الداخلية
 بتاريخ: ٢٠٢١/٠٣/٠٨
 قدم عنها طلب رقم: ٢٠٢١/٠٤٧٤

إسم طالب التسجيل : شركة ميدلينك للاستثمار و التوكيلات التجارية - شركة مساهمة مصرية

العنوان : ٢٨ ش ميشيل دقى الجيزة, , , ,

غرضها :

فئات النموذج : ٠٣-٠٩

نموذج صناعى واحد عبارة عن علبة

نوع النموذج:



Internal Trade Development Authority

جهاز تنمية التجارة الداخلية
 بتاريخ: ٢٠٢١/٠٣/٠٨
 قدم عنها طلب رقم: ٢٠٢١/٠٤٧٥

إسم طالب التسجيل : شركة ميدلينك للاستثمار و التوكيلات التجارية - شركة مساهمة مصرية

العنوان : ٢٨ ش ميشيل دقى الجيزة, , , ,

غرضها :

فئات النموذج : ٠٣-٠٩

نموذج صناعى واحد عبارة عن علبة

نوع النموذج:



Internal Trade Development Authority

جهاز تنمية التجارة الداخلية
 بتاريخ: ٢٠٢١/٠٣/٠٨
 قدم عنها طلب رقم: ٢٠٢١/٠٤٧٦

إسم طالب التسجيل : شركة ميدلينك للاستثمار و التوكيلات التجارية - شركة مساهمة مصرية

العنوان : ٢٨ ش ميشيل دقى الجيزة, , , ,

غرضها :

فئات النموذج : ٠٣-٠٩

نموذج صناعى واحد عبارة عن علبة

نوع النموذج:



قدم عنها طلب رقم : ٢٠٢١ / ٠٤٧٧
بتاريخ : ٢٠٢١/٠٣/٠٨

إسم طالب التسجيل : شركة ميدلينك للاستثمار و التوكيلات التجارية - شركة مساهمة مصرية
العنوان : ٢٨ ش ميشيل دقى الجيزة, , ,
غرضها :
فئات النموذج : ٠٨-١٩
نوع النموذج: نموذج صناعى واحد عبارة عن استيكر

Internal Trade Development Authority
جهاز تنمية التجارة الداخلية



قدم عنها طلب رقم : ٢٠٢١ / ٠٤٧٨

بتاريخ : ٢٠٢١/٠٣/٠٨

إسم طالب التسجيل : شركة ميدلينك للاستثمار و التوكيلات التجارية - شركة مساهمة مصرية

العنوان : ٢٨ ش ميشيل دقى الجيزة, , ,

غرضها :

فئات النموذج : ٠٨-١٩

نوع النموذج :

نموذج صناعى واحد عبارة عن اسنيكر

Internal Trade Development Authority

جهاز تنمية التجارة الداخلية

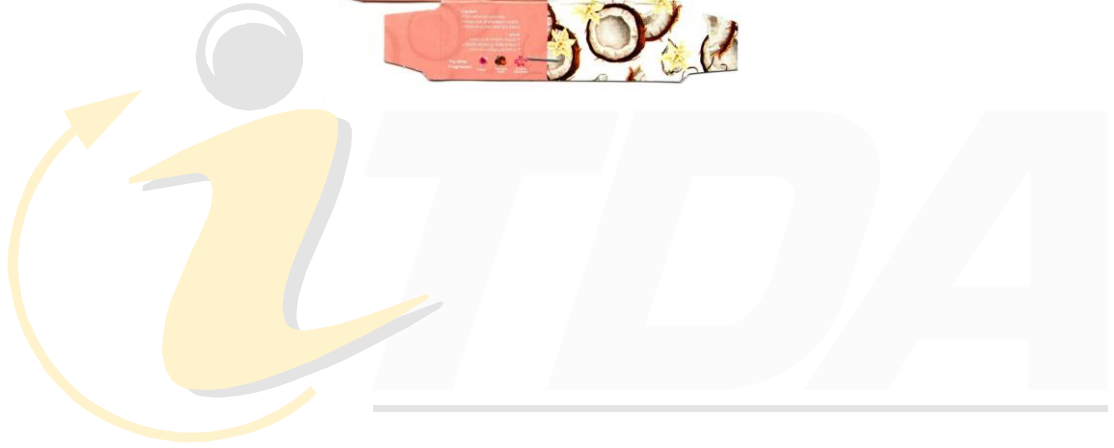

Internal Trade Development Authority

جهاز تنمية التجارة الداخلية
 بتاريخ: ٢٠٢١/٠٣/٠٨
 قدم عنها طلب رقم: ٢٠٢١/٠٤٧٩

إسم طالب التسجيل : شركة ميدلينك للاستثمار و التوكيلات التجارية - شركة مساهمة مصرية

العنوان : ٢٨ ش ميشيل دقى الجيزة, , , ,

غرضها :

فئات النموذج : ٠٣-٠٩

نموذج صناعى واحد عبارة عن علبة

نوع النموذج:

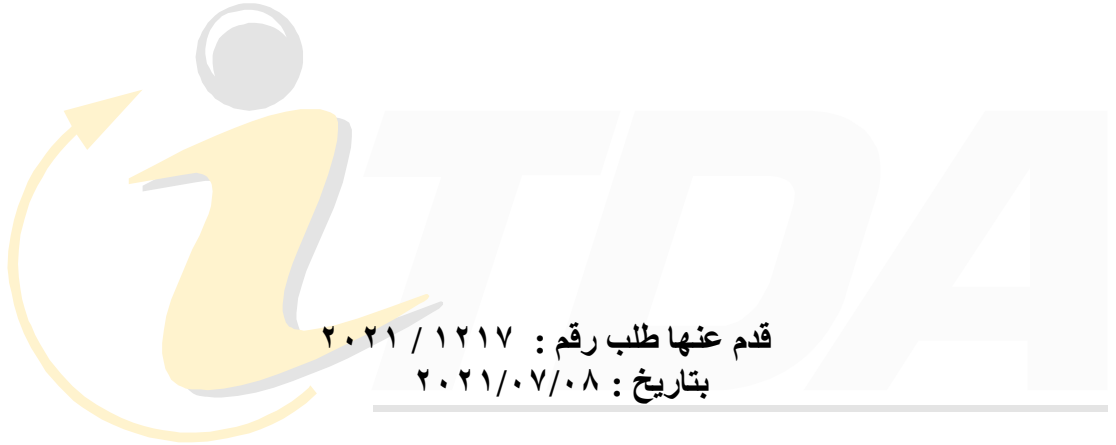

قدم عنها طلب رقم : ٢٠٢١ / ١٢١٧
بتاريخ : ٢٠٢١/٠٧/٠٨

اسم طالب التسجيل : عبدالله علاء البداروى محمد كريمه - مركز الاندلس للاستيراد و التصدير
العنوان : ميت الخولى عبدالله - ملك / علاء البداروى محمد كريمه - مركز الزرقا - دمياط
غرضها : **جهاز تنمية التجارة الداخلية**
فئات النموذج : ٠٢-٠٧
نوع النموذج : نموذج صناعى واحد عبارة عن أنية للطعام



Internal Trade Development Authority

جهاز تنمية التجارة الداخلية
 بتاريخ: ٢٠٢١/٠٧/٠٨
 قدم عنها طلب رقم: ٢٠٢١ / ١٢١٩

إسم طالب التسجيل: عبدالله علاء البداروى محمد كريمه - مركز الاندلس للاستيراد و التصدير
 العنوان: ميت الخولى عبدالله - ملك / علاء البداروى محمد كريمه - مركز الزرقا - دمياط, ,
 غرضها:
 فئات النموذج: ٠٢-٠٧
 نوع النموذج:
 نموذج صناعى واحد عبارة عن أنية للطعام



Internal Trade Development Authority

جهاز تنمية التجارة الداخلية
 قدم عنها طلب رقم : ٢٠٢١ / ١٢٢٠
 بتاريخ : ٢٠٢١ / ٠٧ / ٠٨

إسم طالب التسجيل : عبدالله علاء البداروى محمد كريمه - مركز الاندلس للاستيراد و التصدير
 العنوان : ميت الخولى عبدالله - ملك / علاء البداروى محمد كريمه - مركز الزرقا - دمياط , ,
 غرضها :
 فئات النموذج : ٠٢-٠٧
 نوع النموذج : نموذج صناعى واحد عبارة عن أنية للطعام



Internal Trade Development Authority

جهاز تنمية التجارة الداخلية
 قدم عنها طلب رقم: ٢٠٢١ / ١٢٢١
 بتاريخ: ٢٠٢١/٠٧/٠٨

إسم طالب التسجيل : عبدالله علاء البداروى محمد كريمه - مركز الاندلس للاستيراد و التصدير
 العنوان : ميت الخولى عبدالله - ملك / علاء البداروى محمد كريمه - مركز الزرقا - دمياط , ,
 غرضها :
 فئات النموذج : ٠٢-٠٧
 نوع النموذج : نموذج صناعى واحد عبارة عن أنية للطعام

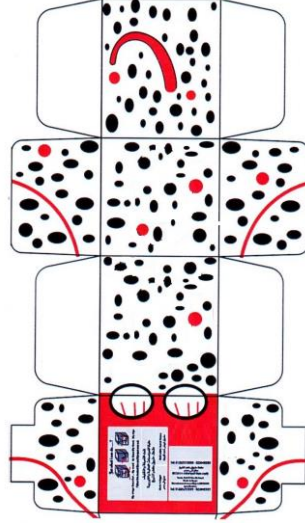

Internal Trade Development Authority

جهاز تنمية التجارة الداخلية
بتاريخ: ٢٠٢١/٠٨/١١
قدم عنها طلب رقم: ٢٠٢١ / ١٣٩٢

إسم طالب التسجيل : سعيد زكى عبد النور سعد
العنوان : كنيسة دمشيت - مركز طنطا - الغربية , , ,
غرضها :
فئات النموذج : ٠٣-٠٩
نوع النموذج : نموذج صناعى واحد عبارة عن علبة كرتون

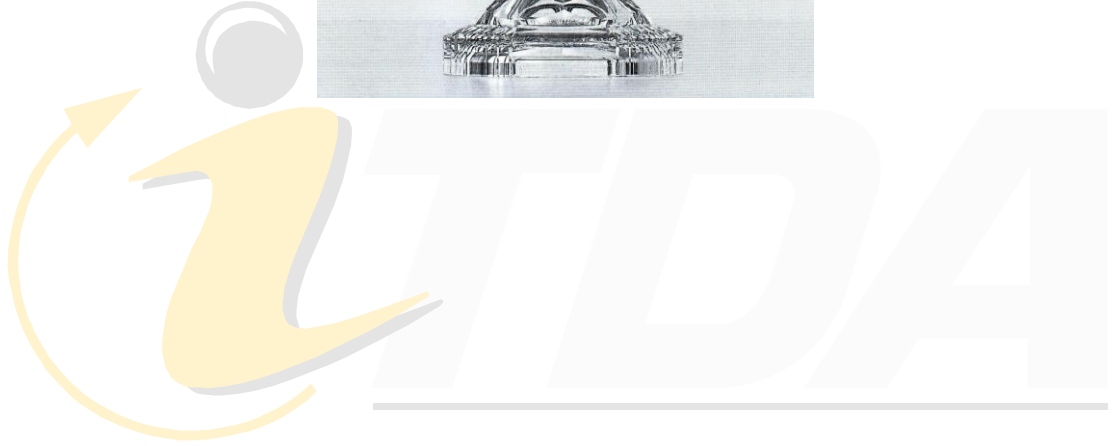

Internal Trade Development Authority

جهاز تنمية التجارة الداخلية
بتاريخ: ٢٠٢١/٠٨/٢٢ رقم: ٢٠٢١/١٤٢٠

إسم طالب التسجيل : شركة اللواء لتصنيع الزجاج (سيتي جلاس)
العنوان : ٢٨ ش البادية - مصر الجديدة - القاهرة , , ,
غرضها :
فئات النموذج : ٠١-٠٧
نوع النموذج : نموذج صناعي واحد عبارة عن طبق فاكهة

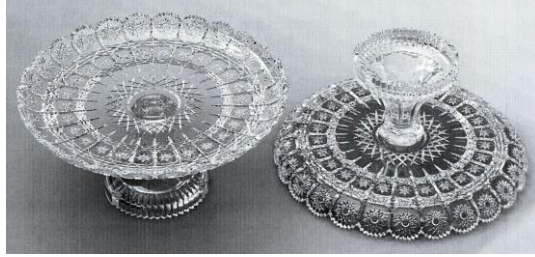

قدم عنها طلب رقم : ٢٠٢١ / ١٤٢٢

بتاريخ : ٢٠٢١/٠٨/٢٢

إسم طالب التسجيل : شركة اللواء لتصنيع الزجاج (سیتی جلاس)

العنوان : ٢٨ ش البادية - مصر الجديدة - القاهرة

Internal Trade Development Authority

غرضها :

فئات النموذج : ٠١-٠٧
نوع النموذج : نموذج صناعى واحد عبارة عن طبق كيك

جهاز تنمية التجارة الداخلية



Internal Trade Development Authority

جهاز تنمية التجارة الداخلية
 بتاريخ: ٢٠٢١/٠٢/٠٨
 قدم عنها طلب رقم: ٢٠٢١ / ٠١٨٥

إسم طالب التسجيل : محمد نبيل عبد الكريم السيد الشرفاوى وشريكه - شركة توب كوزمتيك - شركة تضامن
 العنوان : ٤٤٣ شارع بورسعيد - الجمالية - محافظة القاهرة , , ,
 غرضها :
 فئات النموذج : ٠٣-٢٨
 نوع النموذج :
 نموذج صناعى عبارة عن عبوة



Internal Trade Development Authority

جهاز تنمية التجارة الداخلية
 بتاريخ: ٢٠٢١/٠٢/٠٨
 قدم عنها طلب رقم: ٢٠٢١/٠١٨٦

إسم طالب التسجيل : محمد نبيل عبد الكريم السيد الشرقاوى وشريكه - شركة توب كوزمتيك - شركة تضامن
 العنوان : ٤٤٣ شارع بورسعيد - الجمالية - محافظة القاهرة , , ,
 غرضها :
 فئات النموذج : ٠٣-٢٨
 نوع النموذج :
 نموذج صناعى واحد عبارة عن عبوة



Internal Trade Development Authority

جهاز تنمية التجارة الداخلية
 بتاريخ: ٢٠٢١/٠٢/٠٨
 قدم عنها طلب رقم: ٢٠٢١ / ٠١٨٧

إسم طالب التسجيل : محمد نبيل عبد الكريم السيد الشرقاوى وشريكه - شركة توب كوزمتيك - شركة تضامن
 العنوان : ٤٤٣ شارع بورسعيد - الجمالية - محافظة القاهرة , , ,
 غرضها :
 فئات النموذج : ٠٣-٢٨
 نوع النموذج :
 نموذج صناعى واحد عبارة عن عبوة



Internal Trade Development Authority

جهاز تنمية التجارة الداخلية
 بتاريخ: ٢٠٢١/٠٢/٠٨
 قدم عنها طلب رقم: ٢٠٢١/٠١٨٩

إسم طالب التسجيل : محمد نبيل عبد الكريم السيد الشرقاوى وشريكه - شركة توب كوزمتيك - شركة تضامن
 العنوان : ٤٤٣ شارع بورسعيد - الجمالية - محافظة القاهرة , , ,
 غرضها :
 فئات النموذج : ٠٣-٢٨
 نوع النموذج :
 نموذج صناعى واحد عبارة عن عبوة



Internal Trade Development Authority

جهاز تنمية التجارة الداخلية
 بتاريخ: ٢٠٢١/٠٢/٠٨
 قدم عنها طلب رقم: ٢٠٢١/٠١٩٣

إسم طالب التسجيل : محمد نبيل عبد الكريم السيد الشرقاوى وشريكه - شركة توب كوزمتيك - شركة تضامن
 العنوان : ٤٤٣ شارع بورسعيد - الجمالية - محافظة القاهرة , , ,
 غرضها :
 فئات النموذج : ٠٣-٢٨
 نوع النموذج :
 نموذج صناعى واحد عبارة عن عبوة



Internal Trade Development Authority

جهاز تنمية التجارة الداخلية
 بتاريخ: ٢٠٢١/١٠/١٠
 قدم عنها طلب رقم: ٢٠٢١ / ١٦٩١

إسم طالب التسجيل : محمد نبيل عبد الكريم السيد الشرقاوى وشريكه - شركة توب كوزمتيك - شركة تضامن
 العنوان : ٤٤٣ شارع بورسعيد - الجمالية - محافظة القاهرة , , ,
 غرضها :
 فئات النموذج : ٠٣-٢٨
 نوع النموذج :
 نموذج صناعى واحد عبارة عن علبة مستحضرات تجميل