



قدم عنها طلب رقم : ٢٠١٢ / ٠٧١٦

بتاريخ : ٢٠١٢/٠٥/٢١

Internal Trade Development Authority

جهاز تنمية التجارة الداخلية

إسم طالب التسجيل : شركة اسيريكس للاستيراد والتصدير والتوكيلات التجارية

العنوان : دماط - قطور - الغربية , , ,

غرضها : شركة مساهمة مصرية / الاستيراد

فئات النموذج : ٠٣-٠٩

نموذج صناعى واحد عبارة عن عبوة كرتون

نوع النموذج :



Internal Trade Development Authority

جهاز تنمية التجارة الداخلية
 رقم عنها طلب رقم : ٢٠١٤ / ٠١٣٩
 بتاريخ : ٢٠١٤ / ٠٢ / ٠٢

إسم طالب التسجيل : الشركة الوطنية لانتاج وتعبئة المياه الطبيعية والزيوت النباتية (صافى)
 العنوان : علامة الكليو ٥، ٤ طريق القاهرة السويس الصحراوي اسفل كوبري الجيش خلف محطة بنزين شيل المازة
 غرضها : جهاز مشروعات الخدمة الوطنية لل
 فئات النموذج : ٠٨-١٩
 نوع النموذج : نموذج صناعي واحد عبارة عن استيكر
 نموذج صناعي واحد عبارة عن استيكر



قدم عنها طلب رقم : ٢٠١٥ / ١١٢١

بتاريخ : ٢٠١٥/٠٧/٢٨

اسم طالب التسجيل : شركة حلى مصر
العنوان : ٢٨/٢٩ المحور الخدمى الثانى - المنطقة الصناعية الاولى - مدينة ٦ اكتوبر - الجيزة
غرضها : شركة ذات مسئولية محدودة / اقام
فئات النموذج : ٠١-١١
نوع النموذج : نموذج صناعى واحد عبارة عن زر الكم (زر كم القميص)



قدم عنها طلب رقم : ٢٠١٥ / ١١٢٦

بتاريخ : ٢٠١٥/٠٧/٢٨

إسم طالب التسجيل : شركة حلى مصر

العنوان : ٢٨/٢٩ المحور الخدمى الثانى - المنطقة الصناعية الاولى - مدينة ٦ اكتوبر - الجيزة

غرضها : شركة ذات مسئولية محدودة / اقام

فئات النموذج : ٠١-١١

نوع النموذج : نموذج صناعى واحد عبارة عن زر الكم (زر كم القميص)



Internal Trade Development Authority

جهاز تنمية التجارة الداخلية
 رقم عنها طلب رقم : ٢٠١٥ / ١١٦٤
 بتاريخ : ٢٠١٥ / ٠٨ / ١٢

إسم طالب التسجيل : احمد عبد المنعم محمد احمد - الفارس فودز لتصنيع وتعبئة العصائر والمواد الغذائية
 العنوان : شارع المركز بملك عبد المنعم محمد احمد حسن - مركز الابراهيمية الشرقية
 غرضها : منشأة فردية / تصنيع وتعبئة الع
 فئات النموذج : ٠١-٠٩
 نوع النموذج : نموذج صناعى واحد لزجاجة



قدم عنها طلب رقم : ٢٠١٥ / ١٣٩٧

بتاريخ : ٢٠١٥/١٠/٢١

إسم طالب التسجيل : شركة مصانع حلويات الرشيدى الميزان

العنوان : المنطقة الصناعية الثانية - ٦ أكتوبر القطعة ٣٨/٣٩ (محافظة ٦ أكتوبر)

غرضها : شركة مساهمة مصرية/ إنتاج وتوزي

فئات النموذج : ٠٨-١٩

نوع النموذج : تصميم صناعى واحد عبارة عن استيكر

جهاز تنمية التجارة الداخلية



Internal Trade Development Authority

قدم عنها طلب رقم : ٢٠١٥ / ١٥٨٤

جهاز تنمية التجارة الداخلية بتاريخ : ٢٠١٥/١٢/٠٣

إسم طالب التسجيل : احمد عبد المنعم محمد احمد - الفارس فودز لتصنيع وتعبئة العصائر والمواد الغذائية
العنوان : شارع المركز بملك عبد المنعم محمد احمد حسن - مركز الابراهيمية الشرقية
غرضها : تصنيع و تعبئة العصائر و المواد الغذائية
فئات النموذج : ٠٨-١٩
نوع النموذج : نموذج صناعي واحد عبارة عن استيكر



Internal Trade Development Authority

جهاز تنمية التجارة الداخلية

قدم عنها طلب رقم : ٢٠١٦ / ٠٦٧١

إسم طالب التسجيل : شركة العربى للتجارة والصناعة (العربى)

العنوان : ١٢ شارع جوهر القائد ، قسم الجمالية ، القاهرة ، ، ، ،

غرضها : الصناعة و التجارة

فئات النموذج : ٠٤-٢٣

نوع النموذج : نموذج صناعى واحد مخصص لمروحة استاند

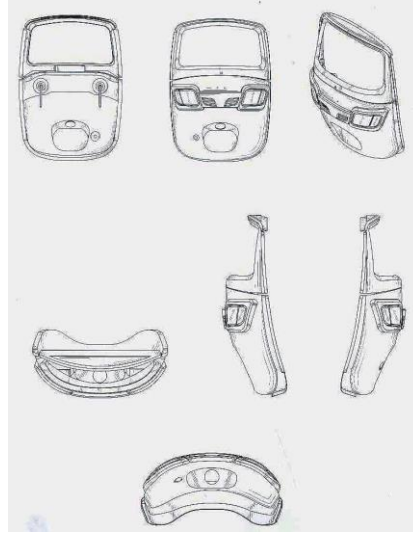

Internal Trade Development Authority

جهاز تنمية التجارة الداخلية
 قدم عنها طلب رقم : ٠٨٢٧ / ٢٠١٦
 بتاريخ : ٢٠١٦/٠٥/٣٠

إسم طالب التسجيل : شركة هيبي شينغ بايسكل كو ، ال تي دي
 العنوان : بيتشانغ فيلانج شانغ فينغ تاون رين كيو سيتى هيبي بروفينس الصين ، ، ،
 غرضها : التجارة و الصناعة
 فئات النموذج : ١١-١٢
 نوع النموذج : نموذج صناعى واحد عبارة عن غطاء امامى للسيارات الكهربائية

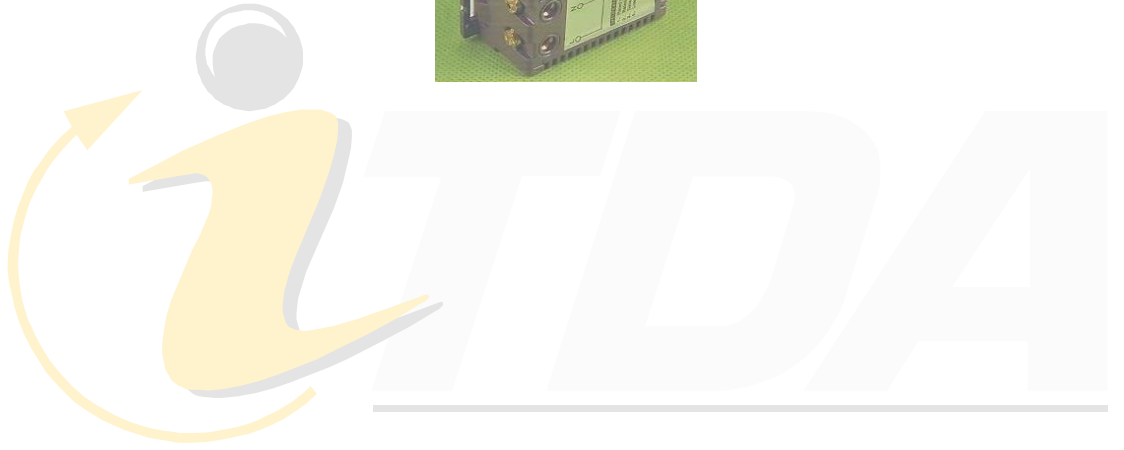
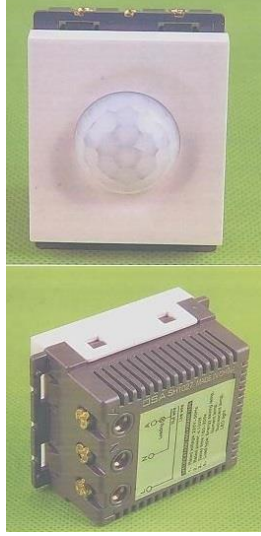

Internal Trade Development Authority

جهاز تنمية التجارة الداخلية
قدم عنها طلب رقم : ٢٠١٦ / ١٠٥١
بتاريخ : ٢٠١٦/٠٧/١٨

إسم طالب التسجيل : شركة عمرو صلاح الدين وشريكه تى اس ايه

العنوان : شارع بنى سويف - تقاطع شارع الاسماعيلية ابو جبل بملك جمال عباس محمود مركز ديروط اسيوط . . .

غرضها : مكتب توريد الادوات الكهربائية و الاستيراد الخ

فئات النموذج : ٠٣-١٣

نوع النموذج : نموذج صناعى واحد عبارة عن خلية بصرية (حساس) توضع بداخل وش مفتاح كهربائى

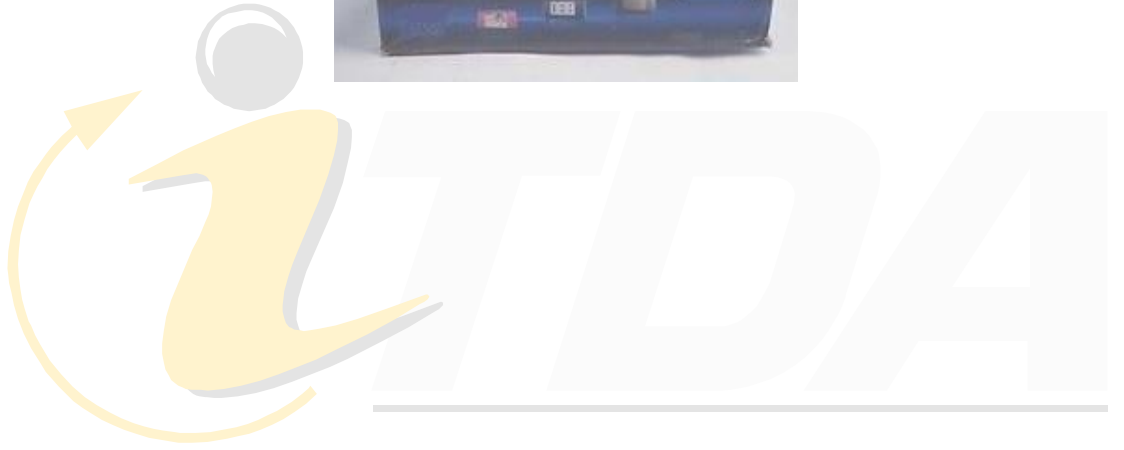

Internal Trade Development Authority

جهاز تنمية التجارة الداخلية

قدم عنها طلب رقم : ٢٠١٦ / ١٠٧٦

بتاريخ : ٢٠١٦/٠٧/١٨

إسم طالب التسجيل : شركة عمرو صلاح الدين وشريكه تى اس ايه

العنوان : شارع بنى سويف - تقاطع شارع الاسماعيليه ابو جبل بملك جمال عباس محمود مركز ديروط اسيوط . . .

غرضها : مكتب توريد الادوات الكهربائية و الاستيراد الخ

فئات النموذج : ٠٣-٠٩

نموذج صناعى واحد عبارة عن عبوة

نوع النموذج:



Internal Trade Development Authority

جهاز تنمية التجارة الداخلية
قدم عنها طلب رقم : ٢٠١٦ / ١٠٧٧
بتاريخ : ٢٠١٦/٠٧/١٨

إسم طالب التسجيل : شركة عمرو صلاح الدين وشريكه تى اس ايه

العنوان : شارع بنى سويف - تقاطع شارع الاسماعيليه ابو جبل بملك جمال عباس محمود مركز ديروط اسيوط . . .

غرضها : مكتب توريد الادوات الكهربائية و الاستيراد الخ

فئات النموذج : ٠٣-٠٩

نموذج صناعى واحد عبارة عن عبوة

نوع النموذج:



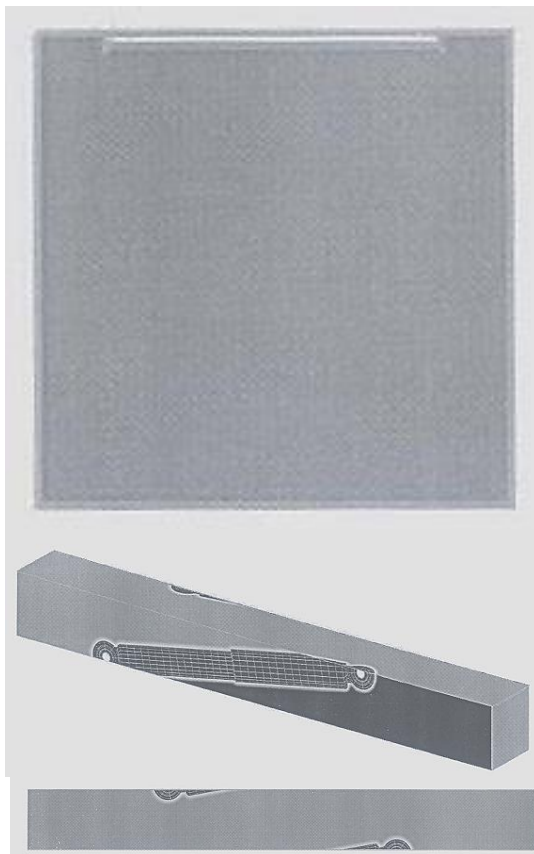

قدم عنها طلب رقم : ٢٠١٦ / ١٣٤٠

بتاريخ : ٢٠١٦/٠٩/٢٥

إسم طالب التسجيل : شركة كيه واى بى كوربوريشن

العنوان : ورلد ترید سنتر بدینج ، ١ - ٤ ، هاماماتسو - تشو ٢ - كوم ، میناتو - كو ، طوكيو ، اليابان . , , ,

غرضها :

فئات النموذج : ٠٣-٠٩

عدد (2) نموذج مخصص لصندوق

نوع النموذج :

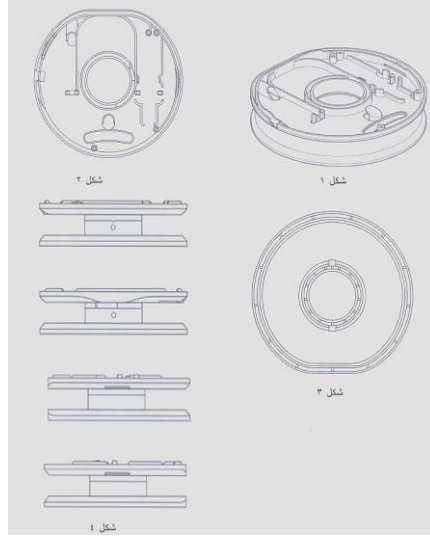

Internal Trade Development Authority

جهاز تنمية التجارة الداخلية
 قدم عنها طلب رقم : ٢٠١٧ / ٠٠٧٣
 بتاريخ : ٢٠١٧/٠١/٢٤

إسم طالب التسجيل : شركة ديتنيت ثوث افريقيا (بى تى واى) ليمتد
 العنوان : اية اى سى اة بليس ذا وودلاندىس وودلاندىس درايف وودميد ٢١٩٦ ساندتون ، جنوب افريقيا
 غرضها :
 فئات النموذج : ٩٩-١٥
 نوع النموذج :
 نموذج صناعى واحد عبارة عن بكرة رفع

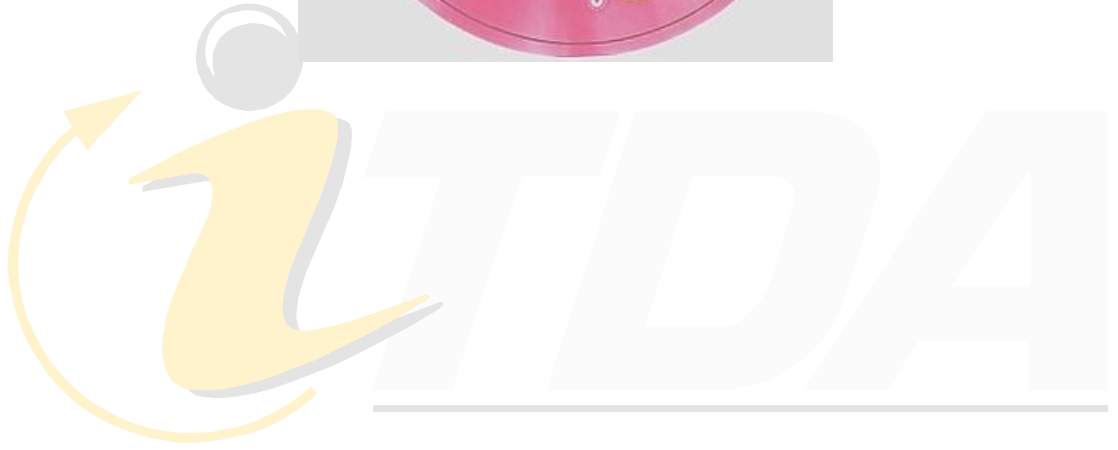

Internal Trade Development Authority

قدم عنها طلب رقم : ٢٠١٧ / ٠٠٩٢

جهاز تنمية التجارة الداخلية بتاريخ : ٢٠١٧/٠١/٢٦

إسم طالب التسجيل : شركة سيما للتصنيع الغذائى

العنوان : ٦ شارع مرفق المياة - الاميرية - قسم الساحل - القاهرة , , ,

غرضها :

فئات النموذج : ٠٨-١٩

نموذج صناعى واحد عبارة عن استيكر

نوع النموذج:



Internal Trade Development Authority

جهاز تنمية التجارة الداخلية
قدم عنها طلب رقم : ٢٠١٧ / ٠١٣١
بتاريخ : ٢٠١٧/٠١/٣٠

إسم طالب التسجيل : شركة سيما للتصنيع الغذائي
العنوان : ٦ شارع مرفق المياة الاميرية - قسم الساحل (محافظة القاهرة), , ,
غرضها :
فئات النموذج : ٠٨-١٩
نوع النموذج : نموذج صناعى واحد عبارة عن استيكر



Internal Trade Development Authority

جهاز تنمية التجارة الداخلية
 قدم عنها طلب رقم : ٢٠١٧ / ٠١٥٣
 بتاريخ : ٢٠١٧/٠٢/٠٦

إسم طالب التسجيل : منشأة الفؤاد لهياكل السيارات لصاحبها فؤاد محمد احمد الكشوطى

العنوان : الكيلو ٢٧ طريق اسكندرية - القاهرة الصحراوى - مرغم بحرى امام مبنى تحفظات المحافظة الاسكندرية , , ,

غرضها :

فئات النموذج : ٠٨-١٢

نموذج صناعى واحد عبارة عن هلاله بربريز سيارة

نوع النموذج :



Internal Trade Development Authority

جهاز تنمية التجارة الداخلية
 قدم عنها طلب رقم : ٢٠١٧ / ٠١٥٤
 بتاريخ : ٢٠١٧/٠٢/٠٦

إسم طالب التسجيل : منشأة الفؤاد لهياكل السيارات لصاحبها فؤاد محمد احمد الكشوطى

العنوان : الكيلو ٢٧ طريق اسكندرية - القاهرة الصحراوى - مرغم بحرى امام مبنى تحفظات المحافظة الاسكندرية , , ,

غرضها :

فئات النموذج : ٠٨-١٢

نموذج صناعى واحد عبارة عن رفرف سيارة

نوع النموذج:



Internal Trade Development Authority

جهاز تنمية التجارة الداخلية
 قدم عنها طلب رقم : ٢٠١٧ / ٠١٥٥
 بتاريخ : ٢٠١٧/٠٢/٠٦

إسم طالب التسجيل : منشأة الفؤاد لهياكل السيارات لصاحبها فؤاد محمد احمد الكشوطى

العنوان : الكيلو ٢٧ طريق اسكندرية - القاهرة الصحراوى - مرغم بحرى امام مبنى تحفظات المحافظة الاسكندرية , , ,

غرضها :

فئات النموذج : ٠٨-١٢

نموذج صناعى واحد عبارة عن جانب سيارة

نوع النموذج :



Internal Trade Development Authority

جهاز تنمية التجارة الداخلية
 قدم عنها طلب رقم : ٢٠١٧ / ٠١٥٦
 بتاريخ : ٢٠١٧/٠٢/٠٦

إسم طالب التسجيل : منشأة الفؤاد لهياكل السيارات لصاحبها فؤاد محمد احمد الكشوطى

العنوان : الكيلو ٢٧ طريق اسكندرية - القاهرة الصحراوى - مرغم بحرى امام مبنى تحفظات المحافظة الاسكندرية , , ,

غرضها :

فئات النموذج : ٠٨-١٢

نموذج صناعى واحد عبارة عن قشرة باب سيارة

نوع النموذج :

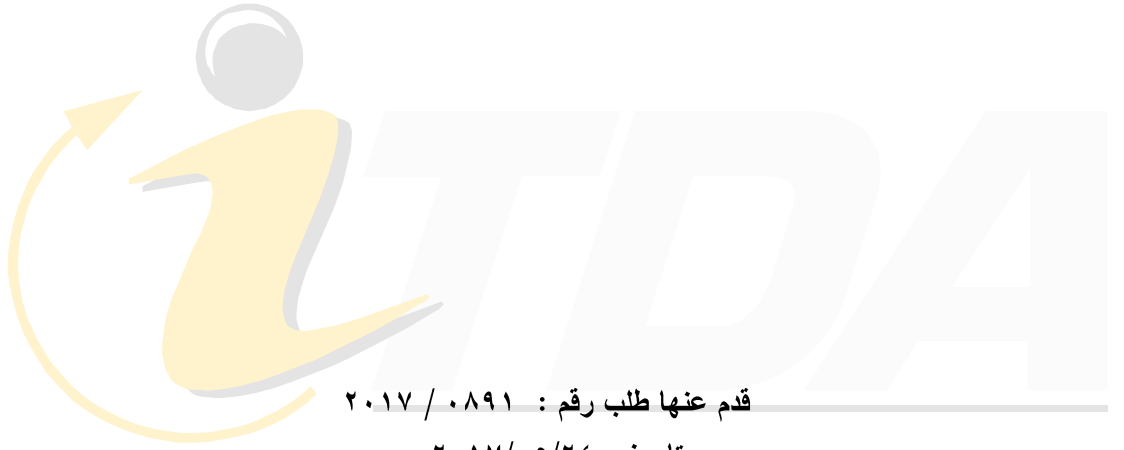

قدم عنها طلب رقم : ٠٨٩١ / ٢٠١٧

بتاريخ : ٢٤ / ٠٥ / ٢٠١٧

Internal Trade Development Authority

إسم طالب التسجيل : احمد و شريف مهدى وشركاهم - شركة الربيع للادوات الكهربائية
العنوان : جهاز تنمية التجارة الداخلية
محل رقم ٣ عمارة ١٧ ش البيدق - الموسكى - القاهرة , , ,

غرضها :

فئات النموذج : ٠٣-٠٩

نموذج صناعى واحد عبارة عن عبوة

نوع النموذج :



قدم عنها طلب رقم : ٢٠١٧ / ٠٨٩٢

بتاريخ : ٢٠١٧/٠٥/٢٤

Internal Trade Development Authority

إسم طالب التسجيل : احمد و شريف مهدى وشركاهم - شركة الربيع للادوات الكهربائية
العنوان : محل رقم ٣ عمارة ١٧ ش البيدق - الموسكى - القاهرة، جمهورية مصر العربية
غرضها :

فئات النموذج : ٠٣-١٣

نموذج صناعى واحد عبارة عن مفتاح كهربائى

نوع النموذج :

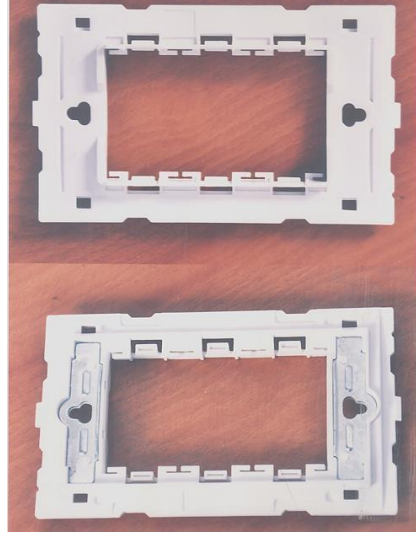

Internal Trade Development Authority

جهاز تنمية التجارة الداخلية
 قدم عنها طلب رقم : ٠٨٩٣ / ٢٠١٧
 بتاريخ : ٢٤ / ٥ / ٢٠١٧

إسم طالب التسجيل : احمد و شريف مهدى وشركاهم - شركة الربيع للادوات الكهربائية
 العنوان : محل رقم ٣ عمارة ١٧ ش البيدق - الموسكى - القاهرة
 غرضها :
 فئات النموذج : ٠٣-١٣
 نوع النموذج : نموذج صناعى واحد عبارة عن شاسية مفتاح كهربائى

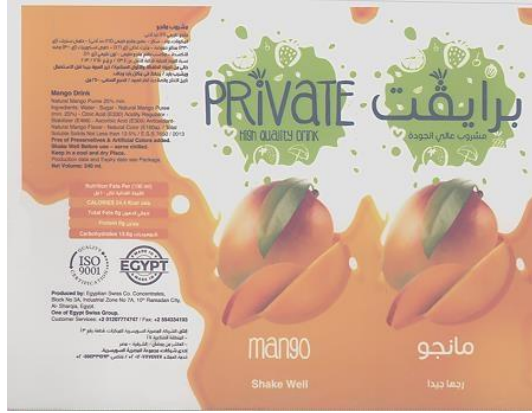

قدم عنها طلب رقم : ٢٠١٧ / ١٢٤٦

بتاريخ : ٢٠١٧/٠٧/٣٠

Internal Trade Development Authority

إسم طالب التسجيل : الشركة المصرية السويسرية للمركزات - شركة مساهمة مصرية
العنوان : ١٢٥ شارع الحجاز - مصر الجديدة - النزهة - القاهرة , , ,

غرضها :

فئات النموذج : ٠٨-١٩

تصميم صناعي واحد لاستيكر

نوع النموذج :

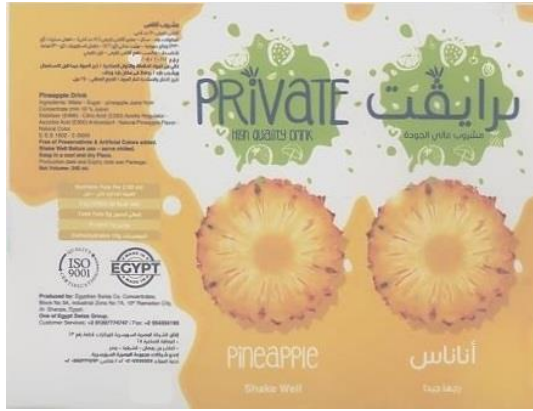

قدم عنها طلب رقم : ٢٠١٧ / ١٢٤٧

بتاريخ : ٢٠١٧/٠٧/٣٠

Internal Trade Development Authority

جهاز تنمية التجارة الداخلية
إسم طالب التسجيل : الشركة المصرية السويسرية للمركزات - شركة مساهمة مصرية
العنوان : ١٢٥ شارع الحجاز - مصر الجديدة - النزهة - القاهرة , , ,

غرضها :

فئات النموذج : ٠٨-١٩

تصميم صناعي واحد لاستيكر

نوع النموذج :

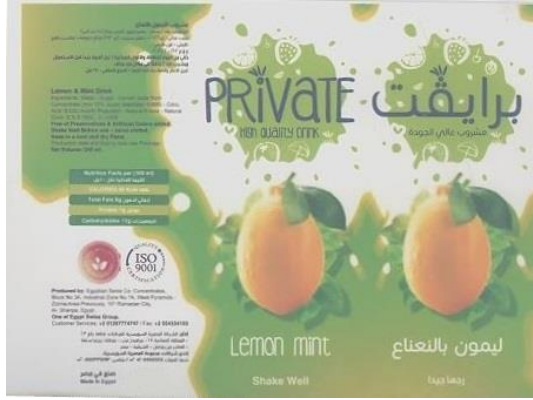

قدم عنها طلب رقم : ٢٠١٧ / ١٢٤٨

بتاريخ : ٢٠١٧/٠٧/٣٠

Internal Trade Development Authority

جهاز تنمية التجارة الداخلية
إسم طالب التسجيل : الشركة المصرية السويسرية للمركزات - شركة مساهمة مصرية
العنوان : ١٢٥ شارع الحجاز - مصر الجديدة - القاهرة , , ,

غرضها :

فئات النموذج : ٠٨-١٩

?تصميم صناعي واحد لاستيكر

نوع النموذج:



قدم عنها طلب رقم : ٢٠١٧ / ١٢٤٩

بتاريخ : ٢٠١٧/٠٧/٣٠

Internal Trade Development Authority

اسم طالب التسجيل : الشركة المصرية السويسرية للمركزات - شركة مساهمة مصرية
العنوان : ١٢٥ شارع الحجاز - مصر الجديدة - النزهة - القاهرة , , ,

غرضها :

فئات النموذج : ٠٨-١٩

تصميم صناعي واحد لاستيكر

نوع النموذج :

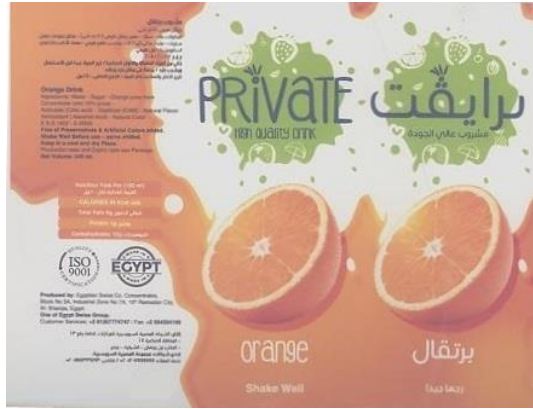

قدم عنها طلب رقم : ٢٠١٧ / ١٢٥٠

بتاريخ : ٢٠١٧/٠٧/٣٠

Internal Trade Development Authority

جهاز تنمية التجارة الداخلية
إسم طالب التسجيل : الشركة المصرية السويسرية للمركزات - شركة مساهمة مصرية
العنوان : ١٢٥ شارع الحجاز - مصر الجديدة - النزهة - القاهرة , , ,

غرضها :

فئات النموذج : ٠٨-١٩

تصميم صناعي واحد لاستيكر

نوع النموذج :

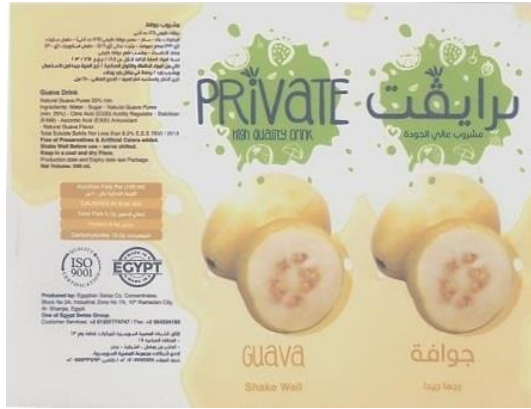

قدم عنها طلب رقم : ٢٠١٧ / ١٢٥١

بتاريخ : ٢٠١٧/٠٧/٣٠

Internal Trade Development Authority

جهاز تنمية التجارة الداخلية
إسم طالب التسجيل : الشركة المصرية السويسرية للمركزات - شركة مساهمة مصرية
العنوان : ١٢٥ شارع الحجاز - مصر الجديدة - النزهة - القاهرة , , ,

غرضها :

فئات النموذج : ٠٨-١٩

تصميم صناعي واحد لاستيكر

نوع النموذج :

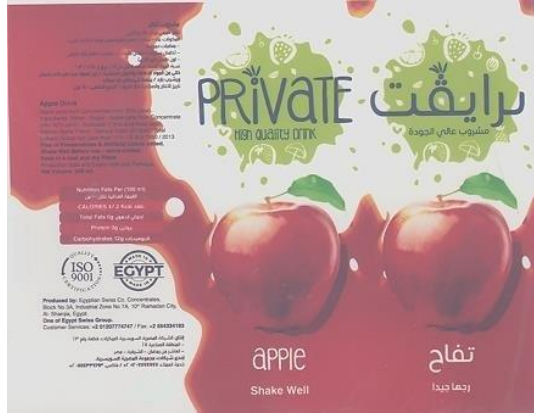

قدم عنها طلب رقم : ٢٠١٧ / ١٢٥٢

بتاريخ : ٢٠١٧/٠٧/٣٠

Internal Trade Development Authority

اسم طالب التسجيل : الشركة المصرية السويسرية للمركزات - شركة مساهمة مصرية
العنوان : ١٢٥ شارع الحجاز - مصر الجديدة - النزهة - القاهرة , , ,

غرضها :

فئات النموذج : ٠٨-١٩

تصميم صناعي واحد لاستيكر

نوع النموذج :

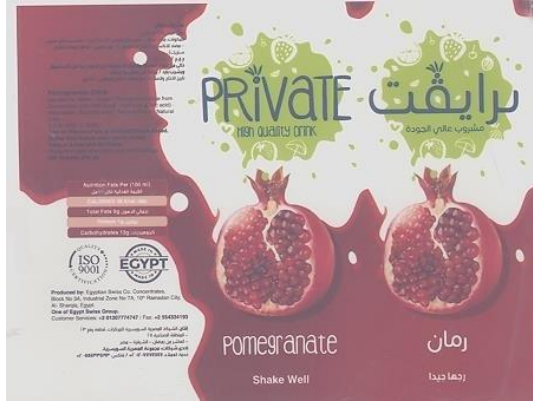

قدم عنها طلب رقم : ٢٠١٧ / ١٢٥٣

بتاريخ : ٢٠١٧/٠٧/٣٠

Internal Trade Development Authority

جهاز تنمية التجارة الداخلية
إسم طالب التسجيل : الشركة المصرية السويسرية للمركزات - شركة مساهمة مصرية
العنوان : ١٢٥ شارع الحجاز - مصر الجديدة - القاهرة , , ,

غرضها :

فئات النموذج : ٠٨-١٩

تصميم صناعي واحد لاستيكر

نوع النموذج:

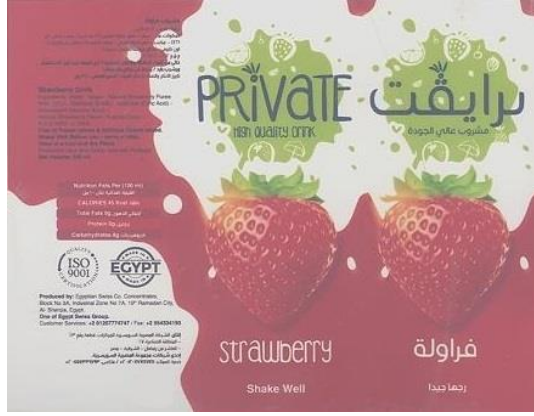

قدم عنها طلب رقم : ٢٠١٧ / ١٢٥٤

بتاريخ : ٢٠١٧/٠٧/٣٠

Internal Trade Development Authority

اسم طالب التسجيل : الشركة المصرية السويسرية للمركزات - شركة مساهمة مصرية
العنوان : ١٢٥ شارع الحجاز - مصر الجديدة - النزهة - القاهرة , , ,

غرضها :

فئات النموذج : ٠٨-١٩

تصميم صناعى واحد لاستيكر

نوع النموذج:



قدم عنها طلب رقم : ٢٠١٧ / ١٢٥٥

بتاريخ : ٢٠١٧/٠٧/٣٠

Internal Trade Development Authority

اسم طالب التسجيل : الشركة المصرية السويسرية للمركزات - شركة مساهمة مصرية
العنوان : ١٢٥ شارع الحجاز - مصر الجديدة - النزهة - القاهرة , , ,

غرضها :

فئات النموذج : ٠٨-١٩

تصميم صناعى واحد لاستيكر

نوع النموذج :

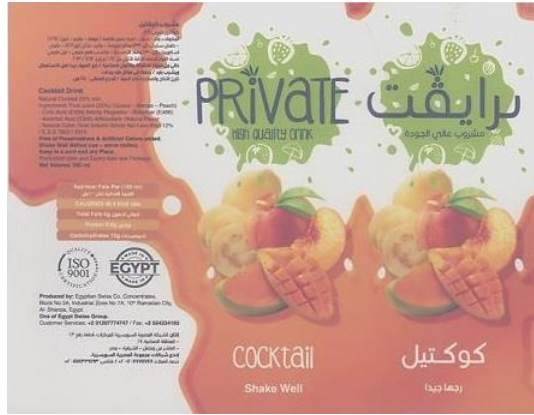

قدم عنها طلب رقم : ٢٠١٧ / ١٢٥٦

بتاريخ : ٢٠١٧/٠٧/٣٠

Internal Trade Development Authority

اسم طالب التسجيل : الشركة المصرية السويسرية للمركزات - شركة مساهمة مصرية
العنوان : ١٢٥ شارع الحجاز - مصر الجديدة - النزهة - القاهرة , , ,

غرضها :

فئات النموذج : ٠٨-١٩

تصميم صناعى واحد لاستيكر

نوع النموذج:



Internal Trade Development Authority

جهاز تنمية التجارة الداخلية
 رقم عنها طلب رقم : ٢٠١٧ / ١٢٦١
 بتاريخ : ٢٠١٧/٠٨/٠٢

إسم طالب التسجيل : الشركة المصرية للمنتجات الورقية والصحية (زينة)

العنوان : قطعة ٨K. ٧K المنطقة الصناعية الثانية B٢ شارع اسوان مدينة العاشر من رمضان الشرقية . . .

غرضها :

فئات النموذج : ٠٣-٠٩

نموذج صناعى واحد عبارة عن عبوة بلاستيك

نوع النموذج :



Internal Trade Development Authority

جهاز تنمية التجارة الداخلية
 رقم عنها طلب رقم : ٢٠١٧ / ١٢٦٢
 بتاريخ : ٢٠١٧/٠٨/٠٢

إسم طالب التسجيل : الشركة المصرية للمنتجات الورقية والصحية (زينة)

العنوان : قطعة ٨K. ٧K المنطقة الصناعية الثانية B شارع اسوان مدينة العاشر من رمضان الشرقية . . .

غرضها :

فئات النموذج : ٠٣-٠٩

نموذج صناعى واحد عبارة عن عبوة كرتون

نوع النموذج :

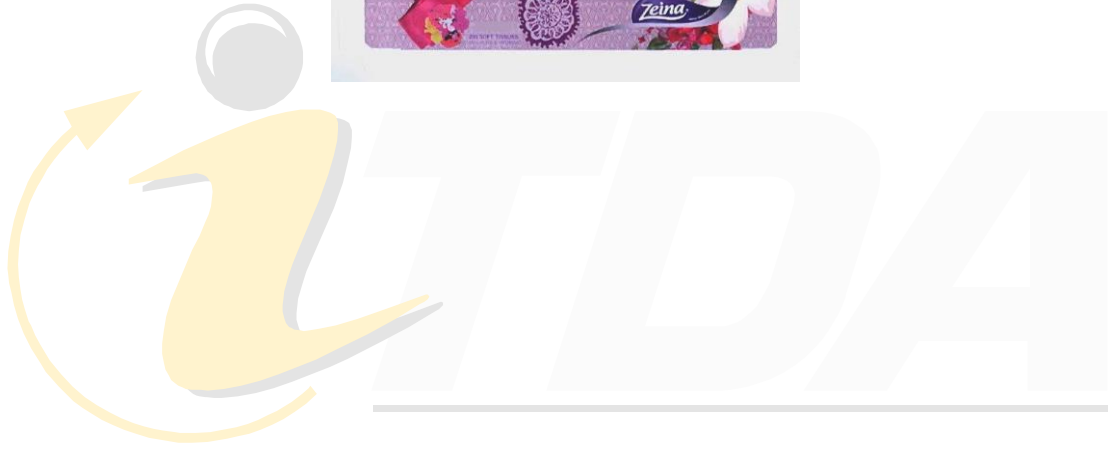

Internal Trade Development Authority

جهاز تنمية التجارة الداخلية
 رقم عنها طلب رقم : ٢٠١٧ / ١٢٦٣
 بتاريخ : ٢٠١٧/٠٨/٠٢

إسم طالب التسجيل : الشركة المصرية للمنتجات الورقية والصحية (زينة)

العنوان : قطعة ٨K. ٧K المنطقة الصناعية الثانية B شارع اسوان مدينة العاشر من رمضان الشرقية . . .

غرضها :

فئات النموذج : ٠٣-٠٩

نموذج صناعى واحد عبارة عن عبوة كرتون

نوع النموذج :



قدم عنها طلب رقم : ٢٠١٧ / ١٦١٩

Internal Trade Development Authority

بتاريخ : ٢٠١٧/١٠/١٠

اسم طالب التسجيل : نبيل محمد عفيفي عبد الكريم - مصنع نوبل واكس برودكتس

العنوان : ١٥ مايو بيجم - ملك حسن محمد عفيفي و اخواته - اول شبرا الخيمة - القليوبية

غرضها :

فئات النموذج : ٠١-٠٩

نموذج صناعي واحد عبارة عن عبوة

نوع النموذج:



Internal Trade Development Authority

جهاز تنمية التجارة الداخلية
 قدم عنها طلب رقم : ٢٠١٧ / ١٦٥٧
 بتاريخ : ٢٠١٧/١٠/١٥

إسم طالب التسجيل : احمد عبد المنعم محمد احمد - الفارس فودز لتصنيع وتعبئة العصائر والمواد الغذائية
 العنوان : شارع المركز بملك عبد المنعم محمد احمد حسن - مركز الابراهيمية الشرقية
 غرضها :
 فئات النموذج : ٠١-٠٩
 نوع النموذج : تصميم صناعى واحد لزجاجة

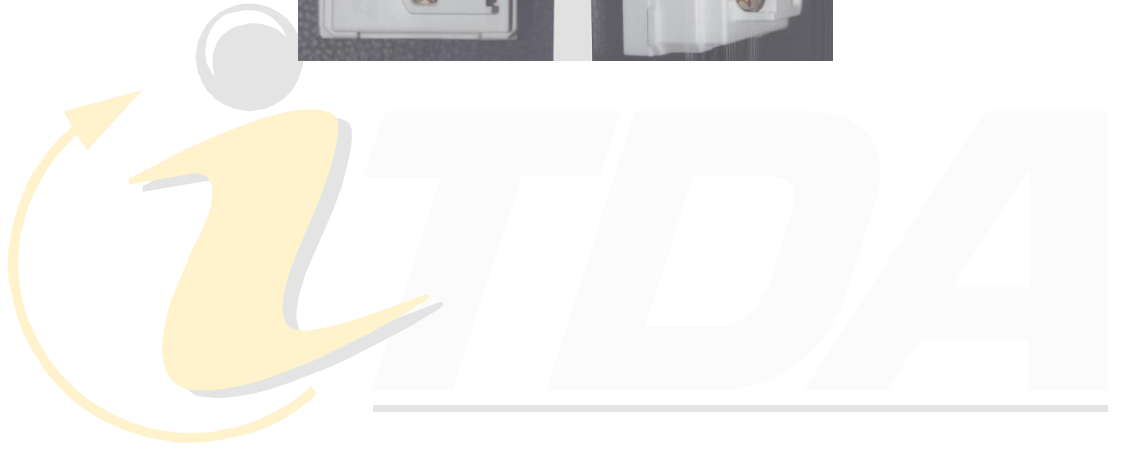

Internal Trade Development Authority

قدم عنها طلب رقم : ٢٠١٧ / ١٧٤٤

جهاز تنمية التجارة الداخلية بتاريخ : ٢٠١٧/١٠/٢٩

إسم طالب
التسجيل :

شركة بور سعيد لانتاج الادوات الكهربائية (PSP) عبده سعد محمد شعبان وشريكة - شركة تضامن

العنوان :

الكيلو ٣٤ جنوب بورسعيد - قرية العاشر من رمضان الصناعية - قطع ارقام ٣٠ ، ٣١ ، ٣٢ ، ٣٣ ، ٣٤ (محافظة بورسعيد) ، ، ، ،

غرضها :

فئات النموذج : ٠٣-١٣

نوع النموذج :

نموذج صناعى واحد عبارة عن بريزة كهربائية

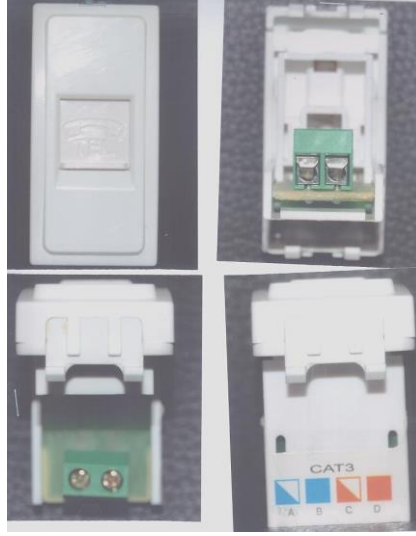

Internal Trade Development Authority

جهاز تنمية التجارة الداخلية
 قدم عنها طلب رقم : ٢٠١٧ / ١٧٤٥
 بتاريخ : ٢٠١٧/١٠/٢٩

شركة بور سعيد لانتاج الادوات الكهربائية (PSP) عبده سعد محمد شعبان وشريكة - شركة تضامن
 الكيلو ٣٤ جنوب بورسعيد - قرية العاشر من رمضان الصناعية - قطع ارقام ٣٠ ، ٣١ ، ٣٢ ، ٣٣ ، ٣٤ (محافظة
 بورسعيد) ، ، ، ،

إسم طالب
 التسجيل :

العنوان :

غرضها :

فئات النموذج : ٠٣-١٣

نوع النموذج :

نموذج صناعى واحد عبارة عن بريزة تليفون

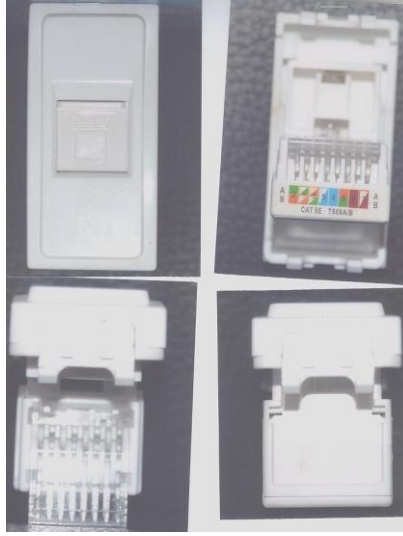

Internal Trade Development Authority

جهاز تنمية التجارة الداخلية
 بتاريخ: ٢٠١٧/١٠/٢٩
 قدم عنها طلب رقم: ٢٠١٧ / ١٧٤٦

شركة بور سعيد لانتاج الادوات الكهربائية (PSP) عبده سعد محمد شعبان وشريكة - شركة تضامن
 الكيلو ٣٤ جنوب بورسعيد - قرية العاشر من رمضان الصناعية - قطع ارقام ٣٠ ، ٣١ ، ٣٢ ، ٣٣ ، ٣٤ (محافظة
 بورسعيد) ، ، ، ،

إسم طالب
 التسجيل :

العنوان :

غرضها :

فئات النموذج : ٠٣-١٣

نوع النموذج:

نموذج صناعي واحد عبارة عن بريزة نت



قدم عنها طلب رقم : ١٨٨٤ / ٢٠١٧

بتاريخ : ٢٠١٧/١١/٢١

Internal Trade Development Authority

اسم طالب التسجيل : الشركة المصرية للمنتجات الورقية والصحية (زينة)

العنوان : قطعة ٨K. ٧K المنطقة الصناعية الثانية B شارع اسوان مدينة العاشر من رمضان الشرقية . . .

غرضها :

فئات النموذج : ٠٣-٠٩

نوع النموذج :

نموذج صناعي واحد عبارة عن عبوة مناديل

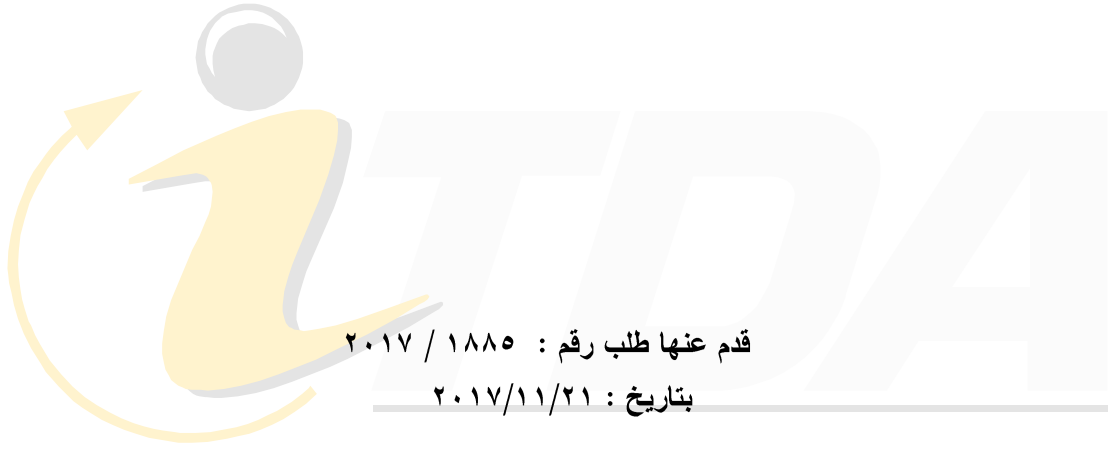

قدم عنها طلب رقم : ١٨٨٥ / ٢٠١٧

بتاريخ : ٢٠١٧/١١/٢١

اسم طالب التسجيل : الشركة المصرية للمنتجات الورقية والصحية (زينة)

العنوان : قطعة ٨K. ٧K المنطقة الصناعية الثانية B٢ شارع اسوان مدينة العاشر من رمضان الشرقية . . .

جهاز تنمية التجارة الداخلية

فئات النموذج : ٠٥-٠٩

نموذج صناعي واحد عبارة عن عبوة مناديل

نوع النموذج :



قدم عنها طلب رقم : ٢٠١٧ / ١٨٨٦

بتاريخ : ٢٠١٧/١١/٢١

اسم طالب التسجيل : الشركة المصرية للمنتجات الورقية والصحية (زينة)
العنوان : قطعة ٨K. ٧K المنطقة الصناعية الثانية ٢B شارع اسوان مدينة العاشر من رمضان الشرقية
غرضها :
فئات النموذج : ٥-٩
نوع النموذج :
نموذج صناعي واحد عبارة عن عبوة مناديل

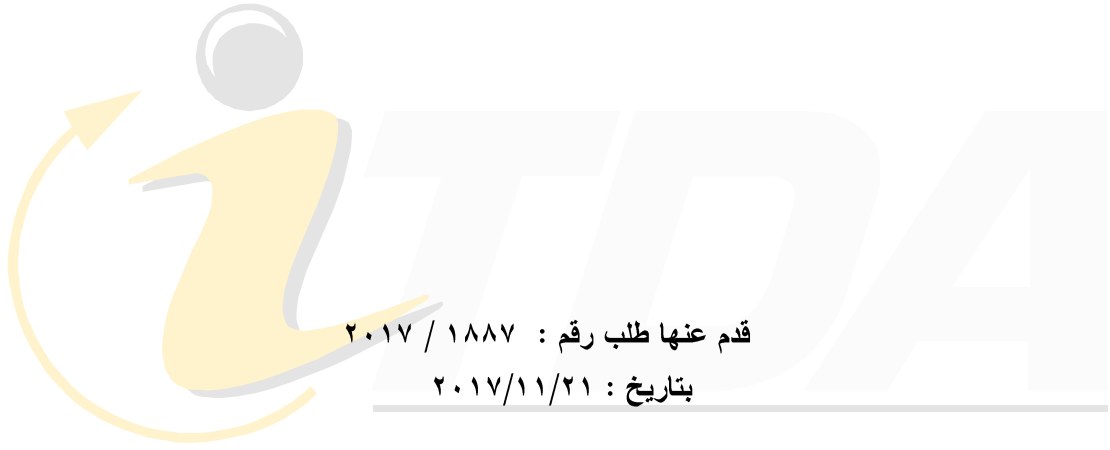

قدم عنها طلب رقم : ٢٠١٧ / ١٨٨٧

بتاريخ : ٢٠١٧/١١/٢١

إسم طالب التسجيل : الشركة المصرية للمنتجات الورقية والصحية (زينة)

العنوان : قطعة ٨K. ٧K المنطقة الصناعية الثانية B شارع اسوان مدينة العاشر من رمضان الشرقية

غرضها : تنمية التجارة الداخلية

فئات النموذج : ٠٥-٠٩

نموذج صناعي واحد عبارة عن عبوة مناديل

نوع النموذج :



Internal Trade Development Authority

قدم عنها طلب رقم : ٢٠١٧ / ١٨٨٨

جهاز تنمية التجارة الداخلية بتاريخ : ٢٠١٧/١١/٢١

إسم طالب التسجيل : الشركة المصرية للمنتجات الورقية والصحية (زينة)

العنوان : قطعة ٨K. ٧K المنطقة الصناعية الثانية B شارع اسوان مدينة العاشر من رمضان الشرقية . . .

غرضها :

فئات النموذج : ٠٥-٠٩

نموذج صناعى واحد عبارة عن عبوة مناديل

نوع النموذج:



Internal Trade Development Authority

قدم عنها طلب رقم : ٢٠١٧ / ١٨٨٩

جهاز تنمية التجارة الداخلية بتاريخ : ٢٠١٧/١١/٢١

إسم طالب التسجيل : الشركة المصرية للمنتجات الورقية والصحية (زينة)

العنوان : قطعة ٨K. ٧K المنطقة الصناعية الثانية B٢ شارع اسوان مدينة العاشر من رمضان الشرقية . . .

غرضها :

فئات النموذج : ٠٥-٠٩

نموذج صناعى واحد عبارة عن عبوة مناديل

نوع النموذج :



قدم عنها طلب رقم : ٢٠١٧ / ١٩٠٥

بتاريخ : ٢٠١٧/١١/٢٦

Internal Trade Development Authority

إسم طالب التسجيل : شركة هابيانا للإلكترونيات
العنوان : ١٢٤ ش عثمان بن عفان - الدور الثالث - مصر الجديدة - القاهرة

غرضها :

فئات النموذج : ٠٢-١٣

نموذج صناعي واحد عبارة عن شاحن موبايل

نوع النموذج :

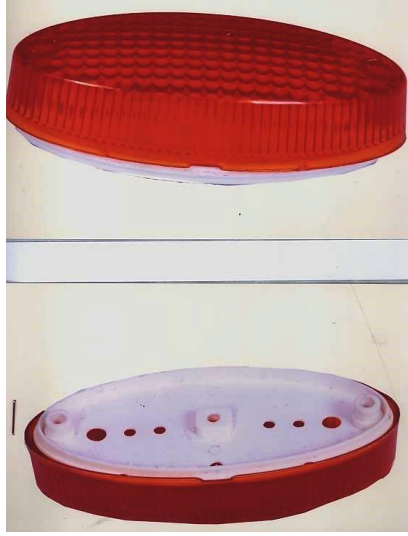

Internal Trade Development Authority

جهاز تنمية التجارة الداخلية
 قدم عنها طلب رقم : ٢٠١٧ / ١٩٢١
 بتاريخ : ٢٠١٧/١١/٢٧

إسم طالب التسجيل : منشأة الفؤاد لهياكل السيارات لصاحبها فؤاد محمد احمد الكشوطى - منشأة فردية

العنوان : الكيلو ٢٧ طريق اسكندرية - القاهرة الصحراوى - مرغم بحرى امام مبنى تحفظات المحافظة الاسكندرية , , ,

غرضها :

فئات النموذج : ٠٦-٢٦

نموذج صناعى واحد عبارة عن فانوس اشارة

نوع النموذج:

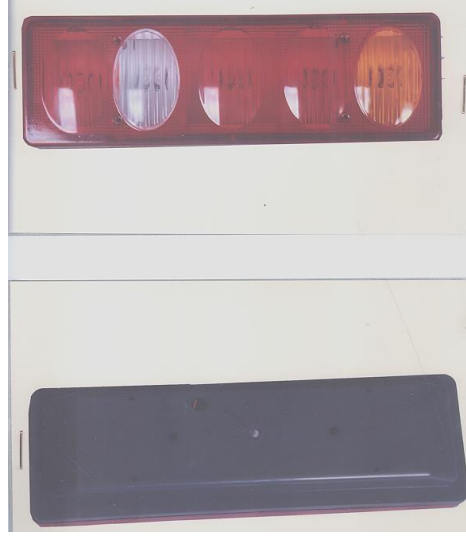

Internal Trade Development Authority

جهاز تنمية التجارة الداخلية
 قدم عنها طلب رقم : ٢٠١٧ / ١٩٢٢
 بتاريخ : ٢٠١٧/١١/٢٧

إسم طالب التسجيل : منشأة الفؤاد لهياكل السيارات لصاحبها فؤاد محمد احمد الكشوطى - منشأة فردية

العنوان : الكيلو ٢٧ طريق اسكندرية - القاهرة الصحراوى - مرغم بحرى امام مبنى تحفظات المحافظة الاسكندرية , , ,

غرضها :

فئات النموذج : ٠٦-٢٦

نموذج صناعى واحد عبارة عن فانوس اشارة

نوع النموذج:

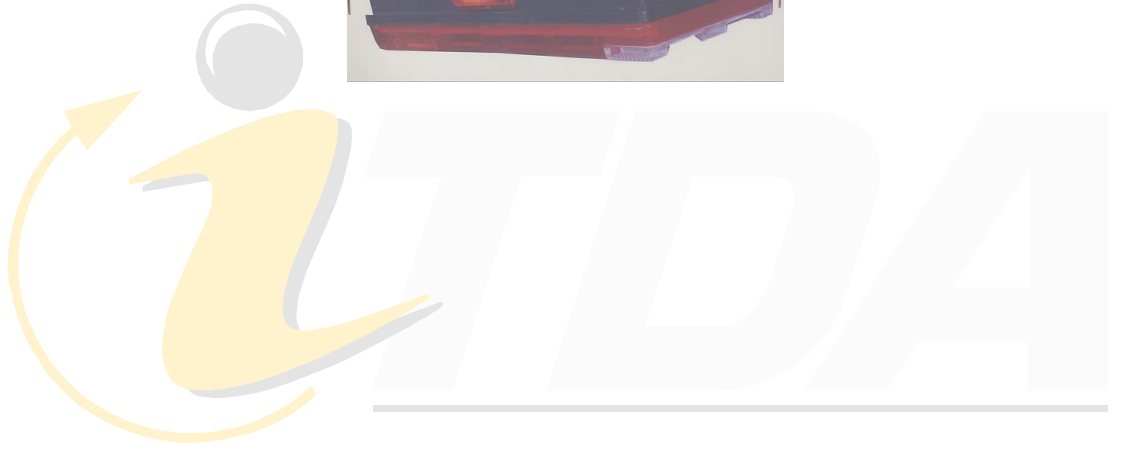

Internal Trade Development Authority

جهاز تنمية التجارة الداخلية
 قدم عنها طلب رقم : ٢٠١٧ / ١٩٢٣
 بتاريخ : ٢٠١٧/١١/٢٧

إسم طالب التسجيل : منشأة الفؤاد لهياكل السيارات لصاحبها فؤاد محمد احمد الكشوطى - منشأة فردية

العنوان : الكيلو ٢٧ طريق اسكندرية - القاهرة الصحراوى - مرغم بحرى امام مبنى تحفظات المحافظة الاسكندرية , , ,

غرضها :

فئات النموذج : ٠٦-٢٦

نموذج صناعى واحد عبارة عن فانوس اشارة

نوع النموذج:

الرقم	الاسم	النوع	التاريخ	الجهة	ملاحظات
١	أشارة	أشارة	٢٠١٨/٠١/٣٠	مركز الغنايم	
٢	أشارة	أشارة	٢٠١٨/٠١/٣٠	مركز الغنايم	
٣	أشارة	أشارة	٢٠١٨/٠١/٣٠	مركز الغنايم	
٤	أشارة	أشارة	٢٠١٨/٠١/٣٠	مركز الغنايم	
٥	أشارة	أشارة	٢٠١٨/٠١/٣٠	مركز الغنايم	
٦	أشارة	أشارة	٢٠١٨/٠١/٣٠	مركز الغنايم	
٧	أشارة	أشارة	٢٠١٨/٠١/٣٠	مركز الغنايم	
٨	أشارة	أشارة	٢٠١٨/٠١/٣٠	مركز الغنايم	
٩	أشارة	أشارة	٢٠١٨/٠١/٣٠	مركز الغنايم	
١٠	أشارة	أشارة	٢٠١٨/٠١/٣٠	مركز الغنايم	
١١	أشارة	أشارة	٢٠١٨/٠١/٣٠	مركز الغنايم	
١٢	أشارة	أشارة	٢٠١٨/٠١/٣٠	مركز الغنايم	
١٣	أشارة	أشارة	٢٠١٨/٠١/٣٠	مركز الغنايم	
١٤	أشارة	أشارة	٢٠١٨/٠١/٣٠	مركز الغنايم	
١٥	أشارة	أشارة	٢٠١٨/٠١/٣٠	مركز الغنايم	
١٦	أشارة	أشارة	٢٠١٨/٠١/٣٠	مركز الغنايم	
١٧	أشارة	أشارة	٢٠١٨/٠١/٣٠	مركز الغنايم	
١٨	أشارة	أشارة	٢٠١٨/٠١/٣٠	مركز الغنايم	
١٩	أشارة	أشارة	٢٠١٨/٠١/٣٠	مركز الغنايم	
٢٠	أشارة	أشارة	٢٠١٨/٠١/٣٠	مركز الغنايم	



Internal Trade Development Authority

جهاز تنمية التجارة الداخلية

قدم عنها طلب رقم: ٢٠١٨ / ٠٠٨٦

بتاريخ: ٢٠١٨/٠١/٣٠

إسم طالب التسجيل: عامر عبد الرحمن احمد عبد الرحمن

العنوان: الغنايم غرب - مركز الغنايم - محافظة اسيوط

غرضها:

فئات النموذج: ٠٤-١٩

نوع النموذج: تصميم صناعى واحد عبارة عن تصميم لغللاف مجلة او صحيفة



Internal Trade Development Authority

جهاز تنمية التجارة الداخلية

قدم عنها طلب رقم : ٢٠١٨ / ٠١١٨

بتاريخ : ٢٠١٨/٠٢/١٨

إسم طالب التسجيل : احمد سليمان شديد - كوكى للحلويات

العنوان : ش الاسماعيليه من ش هندسة الرى مينا القمح الشرقية , , ,

غرضها :

فئات النموذج : ٠٣-٠٩

نموذج صناعى واحد عبارة عن علبة كرتون

نوع النموذج :



قدم عنها طلب رقم : ٢٠١٨ / ٠١٣٤

Internal Trade Development Authority

بتاريخ : ٢٠١٨/٠٢/٢٠

اسم طالب التسجيل : شركة الدورادو لصناعة السيراميك و الادوات الصحية - شركة مساهمة مصرية

المنطقة الصناعية و الاقتصادية شمال غرب خليج السويس

العنوان :

غرضها :

فئات النموذج : ٠٢-٢٣

نوع النموذج :

نموذج صناعى واحد عبارة عن حوض



Internal Trade Development Authority

جهاز تنمية التجارة الداخلية
قدم عنها طلب رقم : ٢٠١٨ / ٠١٣٥
بتاريخ : ٢٠١٨/٠٢/٢٠

إسم طالب التسجيل : شركة الدورادو لصناعة السيراميك و الادوات الصحية - شركة مساهمة مصرية

العنوان : المنطقة الصناعية و الاقتصادية شمال غرب خليج السويس , , ,

غرضها :

فئات النموذج : ٠٢-٢٣

نموذج صناعى واحد عبارة عن حوض

نوع النموذج:



Internal Trade Development Authority

جهاز تنمية التجارة الداخلية
قدم عنها طلب رقم : ٢٠١٨ / ٠١٣٦
بتاريخ : ٢٠١٨/٠٢/٢٠

إسم طالب التسجيل : شركة الدورادو لصناعة السيراميك و الادوات الصحية - شركة مساهمة مصرية

العنوان : المنطقة الصناعية و الاقتصادية شمال غرب خليج السويس , , ,

غرضها :

فئات النموذج : ٠٢-٢٣

نموذج صناعى واحد عبارة عن قاعدة حمام

نوع النموذج:



Internal Trade Development Authority

جهاز تنمية التجارة الداخلية
قدم عنها طلب رقم : ٢٠١٨ / ٠١٣٧
بتاريخ : ٢٠١٨/٠٢/٢٠

إسم طالب التسجيل : شركة الدورادو لصناعة السيراميك و الادوات الصحية - شركة مساهمة مصرية
العنوان : المنطقة الصناعية و الاقتصادية شمال غرب خليج السويس , , ,
غرضها :
فئات النموذج : ٠٢-٢٣
نوع النموذج : نموذج صناعى واحد عبارة عن قاعدة حمام



Internal Trade Development Authority

جهاز تنمية التجارة الداخلية
قدم عنها طلب رقم : ٢٠١٨ / ٠١٣٨
بتاريخ : ٢٠١٨/٠٢/٢٠

إسم طالب التسجيل : شركة الدورادو لصناعة السيراميك و الادوات الصحية - شركة مساهمة مصرية

العنوان : المنطقة الصناعية و الاقتصادية شمال غرب خليج السويس , , ,

غرضها :

فئات النموذج : ٠٢-٢٣

نموذج صناعى واحد عبارة عن حوض

نوع النموذج:



قدم عنها طلب رقم : ٢٠١٨ / ٠١٣٩

بتاريخ : ٢٠١٨/٠٢/٢٠

Internal Trade Development Authority

إسم طالب التسجيل : شركة الدورادو لصناعة السيراميك و الادوات الصحية - شركة مساهمة مصرية

العنوان : المنطقة الصناعية و الاقتصادية شمال غرب خليج السويس ، مصر
جهاز تنمية التجارة الداخلية

فئات النموذج : ٠٢-٢٣

نموذج صناعى واحد عبارة عن حوض

نوع النموذج:



Internal Trade Development Authority

جهاز تنمية التجارة الداخلية
 قدم عنها طلب رقم : ٢٠١٨ / ٠١٤٠
 بتاريخ : ٢٠١٨ / ٠٢ / ٢٠

إسم طالب التسجيل : شركة الدورادو لصناعة السيراميك و الادوات الصحية - شركة مساهمة مصرية

العنوان : المنطقة الصناعية و الاقتصادية شمال غرب خليج السويس , , ,

غرضها :

فئات النموذج : ٠٢-٢٣

نموذج صناعى واحد عبارة عن قاعدة حمام

نوع النموذج :



Internal Trade Development Authority

جهاز تنمية التجارة الداخلية
قدم عنها طلب رقم : ٢٠١٨ / ٠١٤١
بتاريخ : ٢٠١٨/٠٢/٢٠

إسم طالب التسجيل : شركة الدورادو لصناعة السيراميك و الادوات الصحية - شركة مساهمة مصرية

العنوان : المنطقة الصناعية و الاقتصادية شمال غرب خليج السويس , , ,

غرضها :

فئات النموذج : ٠٢-٢٣

نوع النموذج : نموذج صناعى واحد عبارة عن قاعدة حمام



Internal Trade Development Authority

جهاز تنمية التجارة الداخلية
 قدم عنها طلب رقم : ٢٠١٨ / ٠١٤٢
 بتاريخ : ٢٠١٨/٠٢/٢٠

إسم طالب التسجيل : شركة الدورادو لصناعة السيراميك و الادوات الصحية - شركة مساهمة مصرية
 العنوان : المنطقة الصناعية و الاقتصادية شمال غرب خليج السويس , , ,
 غرضها :
 فئات النموذج : ٠٢-٢٣
 نوع النموذج : نموذج صناعى واحد عبارة عن قاعدة حمام



Internal Trade Development Authority

جهاز تنمية التجارة الداخلية
قدم عنها طلب رقم : ٢٠١٨ / ٠١٤٣
بتاريخ : ٢٠١٨/٠٢/٢٠

إسم طالب التسجيل : شركة الدورادو لصناعة السيراميك و الادوات الصحية - شركة مساهمة مصرية
العنوان : المنطقة الصناعية و الاقتصادية شمال غرب خليج السويس , , ,
غرضها :
فئات النموذج : ٠٢-٢٣
نوع النموذج : نموذج صناعى واحد عبارة عن قاعدة حمام

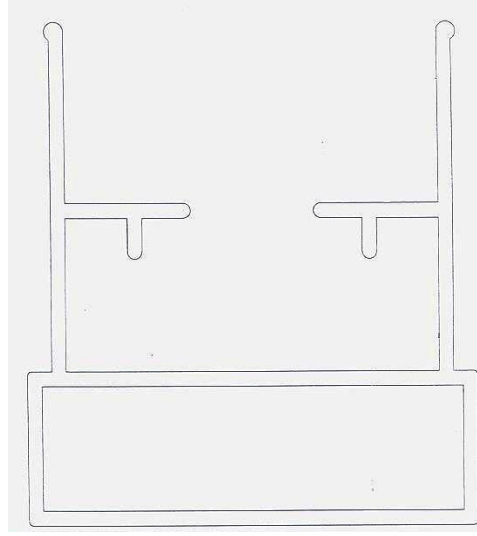

Internal Trade Development Authority

جهاز تنمية التجارة الداخلية
 قدم عنها طلب رقم : ٢٠١٨ / ٠١٩٤
 بتاريخ : ٢٠١٨/٠٢/٢٦

إسم طالب التسجيل : عبد الوهاب قسمت حسن محمد الشرقاوى - بروويندو
 العنوان : ٤ ز عمارات الشركة السعودية بجوار مستشفى الكهرباء امتداد شارع الثورة - مصر الجديدة
 غرضها :
 فئات النموذج : ٠٢-٢٥
 نوع النموذج : تصميم صناعى واحد عبارة عن قطاع الومنيوم

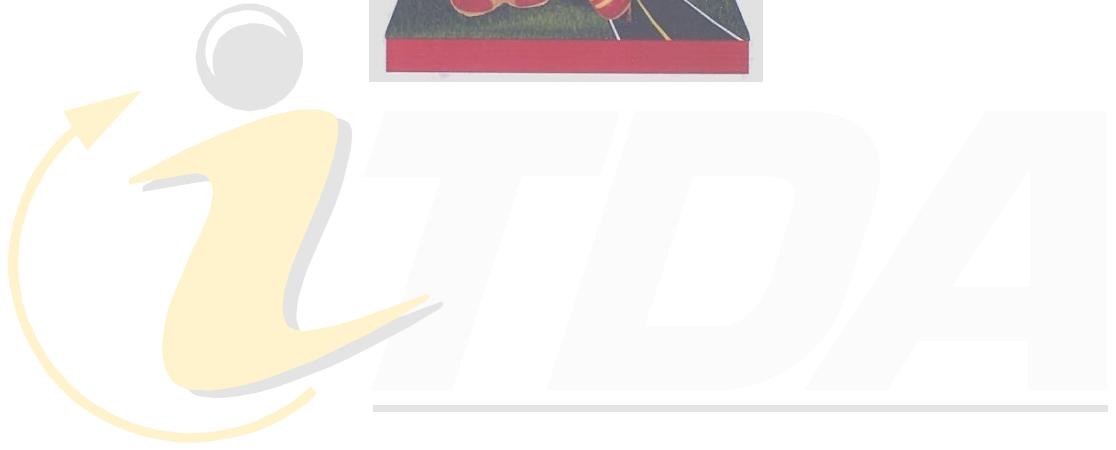

Internal Trade Development Authority

جهاز تنمية التجارة الداخلية
قدم عنها طلب رقم : ٢٠١٨ / ٠٢٧٨
بتاريخ : ٢٠١٨/٠٣/١٩

إسم طالب التسجيل : ايمن افندى للاستيراد و التصدير

العنوان : ٦٥ شارع صلاح سالم و محمد محمود - الدور الاول شقة ١ قسم الشرق - بور سعيد , , ,

غرضها :

فئات النموذج : ٠٥-٠٩

نموذج صناعى واحد عبارة عن كيس

نوع النموذج:



Internal Trade Development Authority

جهاز تنمية التجارة الداخلية
قدم عنها طلب رقم : ٢٠١٨ / ٠٢٧٩
بتاريخ : ٢٠١٨/٠٣/١٩

إسم طالب التسجيل : ايمن افندى للاستيراد و التصدير

العنوان : ٦٥ شارع صلاح سالم و محمد محمود - الدور الاول شقة ١ قسم الشرق - بور سعيد , , ,

غرضها :

فئات النموذج : ٠٥-٠٩

نموذج صناعى واحد عبارة عن كيس

نوع النموذج:

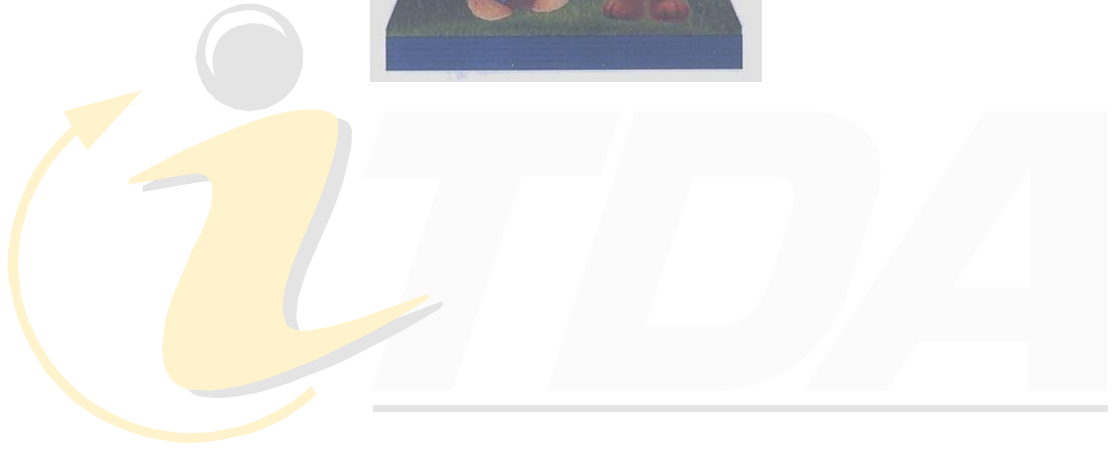

Internal Trade Development Authority

جهاز تنمية التجارة الداخلية
 قدم عنها طلب رقم : ٢٠١٨ / ٠٢٨٠
 بتاريخ : ٢٠١٨/٠٣/١٩

إسم طالب التسجيل : ايمن افندى للاستيراد و التصدير

العنوان : ٦٥ شارع صلاح سالم و محمد محمود - الدور الاول شقة ١ قسم الشرق - بور سعيد , , ,

غرضها :

فئات النموذج : ٠٥-٠٩

نموذج صناعى واحد عبارة عن كيس

نوع النموذج: